

TV BOX





Instrukcja dekodera Horizon



Radość z
każdej chwili



SPIS TREŚCI

1. OPIS DEKODERA I PILOTA	3	
1.1 ZAWARTOŚĆ OPAKOWANIA	3	
1.2 PRZEDNI PANEL DEKODERA	4	
1.3 TYLNY PANEL DEKODERA	5	
1.4 BOK DEKODERA	6	
1.5 PILOT DEKODERA	7	
1.6 OBSŁUGA TELEWIZORA PILOTEM DEKODERA	9	
2. INSTALACJA I AKTYWACJA	10	
2.1 PODŁĄCZENIE DEKODERA	10	
2.2 PODŁĄCZENIE DO GNIAZDKA ABONENCKIEGO	10	
2.3 PODŁĄCZENIE DO TELEWIZORA	11	
2.4 PODŁĄCZENIE DO GNIAZDKA ELEKTRYCZNEGO	12	
2.5 WYBÓR ŹRÓDŁA SYGNAŁU	12	
2.6 AKTYWACJA DEKODERA I PODŁĄCZENIE USŁUGI INTERNETOWEJ	13	
2.7 KONFIGURACJA DEKODERA	17	
2.8 PODŁĄCZENIE KOMPUTERA PRZEZ WI-FI	20	
2.9 POŁĄCZENIE BEZPRZEWODOWE Z WYKORZYSTANIEM WPS	20	
2.10 PODŁĄCZENIE TELEFONU	25	
2.11 PODŁĄCZENIE DO URZĄDZEŃ AUDIO	26	
3. FUNKCJE PODSTAWOWE	27	
3.1 NAWIGACJA W MENU	27	
3.2 WŁĄCZANIE I OGLĄDANIE TELEWIZJI	28	
3.3 OZNACZENIE IKON	29	
3.4 ZMIANA KANAŁÓW	30	
3.5 REGULACJA GŁOŚNOŚCI	32	
3.6 NAGRYWANIE*	32	
3.7 KORZYSTANIE Z UPC NA ŻĄDANIE	32	
3.8 ZATRZYMYWANIE I PRZEWIJANIE NA ŻYWO*	33	
3.9 BUFOR	33	
3.10 STEROWANIE ODTWARZANIEM	34	
3.11 REPLAY TV	35	
3.12 WŁĄCZANIE TRYBU CZUWANIA	35	
4. MENU	36	
4.1 MENU KANAŁÓW	36	
4.2 MENU FUNKCYJNE	37	
4.3 MENU GŁÓWNE	38	
4.4 PROGRAM TV	39	
4.5 WYSZUKAJ	44	
4.6 USTAWIENIA	46	
4.7 APLIKACJE	48	
4.8 NA ŻĄDANIE	49	
4.9 MOJE	50	
5. INFORMACJE DODATKOWE	51	
5.1 KOMUNIKATY NA EKRANIE	51	
5.2 ZABLOKOWANE POZYCJE	51	
5.3 ZARZĄDZANIE KONFLIKTAMI PRZY NAGRYWANIU*	54	
5.4 SPRAWDZANIE STATUSU MODEMU I ZMIANA USTAWIEŃ WI-FI	55	
5.5 PAROWANIE PILOTA HORIZON Z DEKODEREM	57	
5.6 LISTA KODÓW MODELI TELEWIZORÓW	58	
5.7 ROZWIĄZYWANIE PROBLEMÓW	71	
5.8 INSTRUKCJE DOTYCZĄCE BEZPIECZEŃSTWA I RECYKLINGU	72	
5.9 PRAWA AUTORSKIE I OTWARTE OPROGRAMOWANIE	73	
5.10 DANE KONTAKTOWE	74	

* Rozdział dotyczy tylko dekodera Horizon z nagrywarką.

1. OPIS DEKODERA I PILOTA

Dziękujemy za skorzystanie z naszej oferty! Powitaj Horizon – nową telewizję nieskończonych możliwości.

1.1 ZAWARTOŚĆ OPAKOWANIA

Sprawdź, czy w opakowaniu nie brakuje żadnego z wymienionych poniżej elementów:

Przewód zasilający



Zasilacz



Pilot



Dekoder Horizon

Przewód Ethernet



Przewód HDMI





Instrukcja skrócona

W wypadku stwierdzenia braku lub uszkodzenia któregoś z elementów zestawu, skontaktuj się z Biurem Obsługi Klientów UPC: 813 813 813*.

* Opłata zgodna z cennikiem operatora sieci.

1.2 PRZEDNI PANEL DEKODERA



1	CZERWONA DIODA:*	Nagrywanie. Jeśli się świeci, trwa nagrywanie programu.
2	ZIELONA DIODA:	Wi-Fi. Jeśli się świeci – łączność Wi-Fi w dekodерze jest włączona. Miganie diody oznacza tryb parowania urządzeń Wi-Fi.
3	PRZYCISKI DO ZMIANY KANAŁÓW:	CH +/CH -  / 
4	PRZYCISK WŁĄCZANIA/ WYŁĄCZANIA TRYBU CZUWANIA:	Włączanie dekodera i jego przelączenie w stan czuwania.

Opis sygnalizacji diody na przycisku włączania/wyłączania trybu czuwania:

- dioda zielona: dekodер jest włączony,
- dioda pomarańczowa: dekodер jest w trybie czuwania,
- dioda się nie świeci: dekodер jest wyłączony z zasilania,
- dioda miga na pomarańczowo: trwa pobieranie oprogramowania,
- dioda czerwona: dekodер jest w głębokim trybie czuwania (ustawiony jest tryb uruchamiania: Standardowy lub Eco)
Aby zmienić wejdz: Menu > Ustawienia > System > Tryb Uruchamiania.

* CZERWONA DIODA jest aktywna tylko dla dekodera Horizon z nagrywarką.

1.3 TYLNY PANEL DEKODERA

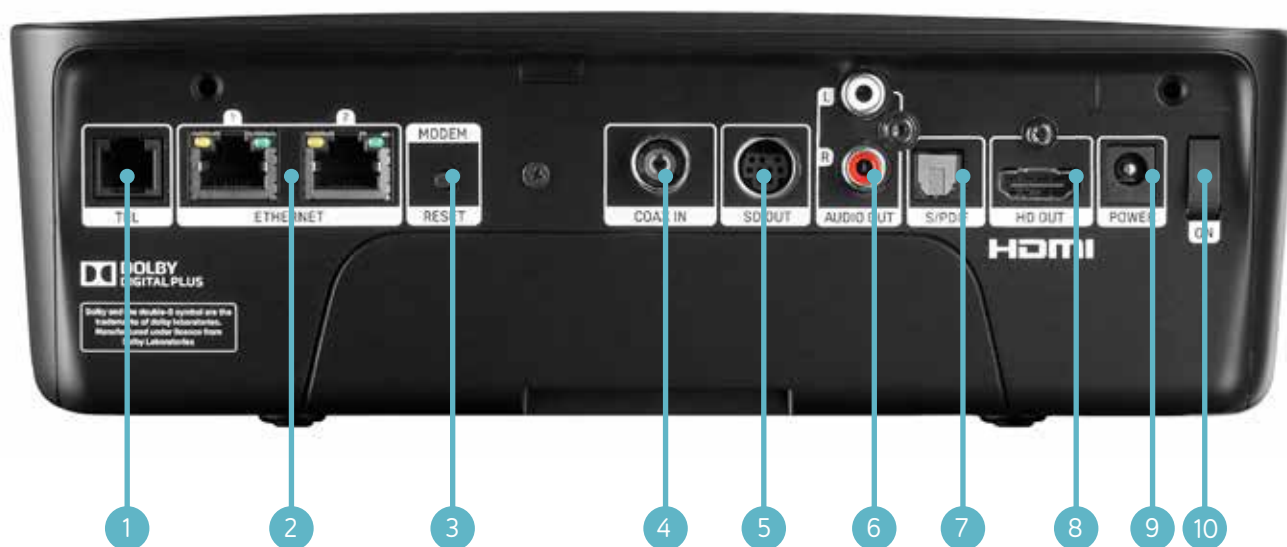

1	GNAZDKO TELEFONICZNE	Do podłączenia telefonu.
2	PORT ETHERNET	Do podłączenia komputera za pomocą kabla Ethernet.
3	MODEM RESET	Przycisk służący do resetowania wewnętrznego modemu.
4	COAX IN	Do podłączenia dekodera do gniazdka abonenckiego sieci kablowej UPC za pomocą przewodu antenowego.
5	SD OUT	Do podłączenia urządzeń wideo za pomocą kabla SCART. Więcej informacji można uzyskać u przedstawiciela UPC.
6	Audio OUT	Do podłączenia urządzeń audio za pomocą kabla CHINCH.
7	S/PDIF	Do podłączenia urządzeń audio z obsługą dźwięku w standardzie Dolby Digital ¹ .
8	GNAZDKO HDMI	Do podłączenia urządzeń wideo w standardzie wysokiej rozdzielczości HD ² za pomocą kabla HDMI.
9	GNAZDKO ZASILANIA ELEKTRYCZNEGO	Do podłączenia do gniazdka elektrycznego poprzez zasilacz UPC.
10	WYŁĄCZNIK ZASILANIA	Do WŁĄCZANIA i WYŁĄCZANIA dekodera.

¹ Wyprodukowano na licencji Dolby Laboratories. Dolby i symbol podwójnego D są znakami towarowymi firmy Dolby Laboratories.

² HD oznacza „High Definition”, standard sygnału obrazu o wysokiej rozdzielczości.

1.4 BOK DEKODERA

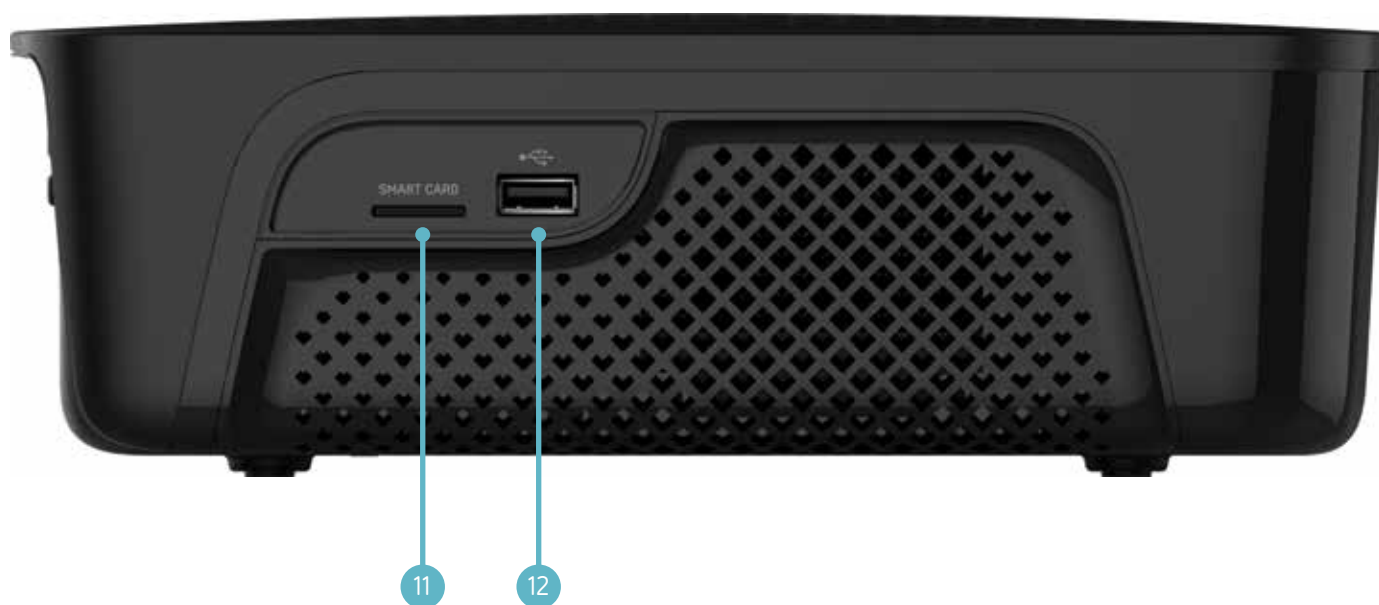

11	SMART CARD	Gniazdo na karty UPC (gniazdo jest nieaktywne).
12	USB	Gniazdo USB (gniazdo jest nieaktywne).

1.5 PILOT DEKODERA

STEROWANIE FUNKCJAMI TELEWIZORA*

- 1 **WŁĄCZ/WYŁĄCZ TV** Włączanie lub wyłączenie telewizora (przejsięcie do stanu czuwania).*
- 2 **ŹRÓDŁO SYGNAŁU** Przełączanie pomiędzy poszczególnymi wejściami sygnału wideo w telewizorze.
- 3 **REGULACJA GŁOŚNOŚCI** Regulacja głośności telewizora.
- 4 **WYCISZ** Wyciszenie/wyłączenie dźwięku w telewizorze.

STEROWANIE FUNKCJAMI DEKODERA HORIZON

- 5 **WŁĄCZ/WYŁĄCZ DEKODER** Włączanie lub wyłączenie dekodera (przejsięcie do stanu czuwania).
- 6 **PRZYCISKI NUMERYCZNE** Bezpośrednie wprowadzanie numeru kanału lub cyfry w tekście.
- 7 **MENU** Wywołanie menu głównego.
- 8 **PRZYCISKI ZE STRZAŁKAMI** Zaznaczanie pozycji na ekranie.
- 9 **OK** Potwierdzenie wyboru w menu lub wywołanie menu kanałów.
- 10 **BACK / TERUG** Powrót do poprzedniej pozycji menu.
- 11 **POWRÓT DO POPRZEDNIO OGLĄDANEGO KANAŁU** Powrót do poprzednio oglądanego kanału z aktualnie oglądanego programu, menu, telewizji oglądanej z przesunięciem czasowym, odtwarzanego nagrania lub pozycji z oferty NA ŻĄDANIE.
- 12 **CH** Zmiana kanału na wyższy lub niższy.
- 13 **INFORMACJE O PROGRAMIE** Wyświetlenie dodatkowych informacji na temat aktualnie wybranego lub oglądanego programu.
- 14 **TELETEKST / TEKST** Wyświetlenie telegazety. Wyłączenie po naciśnięciu przycisku BACK lub ponownie TELETEKST.
- 15 **PRZYCISKI FUNKCYJNE:**
 - **POMOC / HELP** Dodatkowe informacje i wskazówki dotyczące korzystania z dekodera Horizon.
 - **VOD / ON DEMAND - NA ŻĄDANIE**** Dostęp do wypożyczalni filmów i programów.
 - **PROGRAM TV / TV GIDS** Wyświetlenie programu telewizyjnego.
 - **NAGRANE / DVR**** Dostęp do nagranych programów w menu NAGRANE.
- 16 **ZATRZYMAJ**** Wyjsięcie z odtwarzanego nagrania lub programu NA ŻĄDANIE.
- 17 **PRZEWIŃ DO PRZODU**** Przewijanie do przodu nagrania, wstrzymanego programu na żywo, pozycji Replay TV lub NA ŻĄDANIE.
- 18 **NAGRAJ**** Nagrywanie wybranego programu.
- 19 **PRZEWIŃ DO TYŁU**** Przewijanie do tyłu nagrania, wstrzymanego programu na żywo, pozycji Replay TV lub NA ŻĄDANIE.
- 20 **ODTWARZAJ/PAUZA**** Rozpoczęcie oraz wstrzymanie/wznowienie odtwarzania nagrania, wstrzymanego programu na żywo, pozycji Replay TV lub NA ŻĄDANIE.

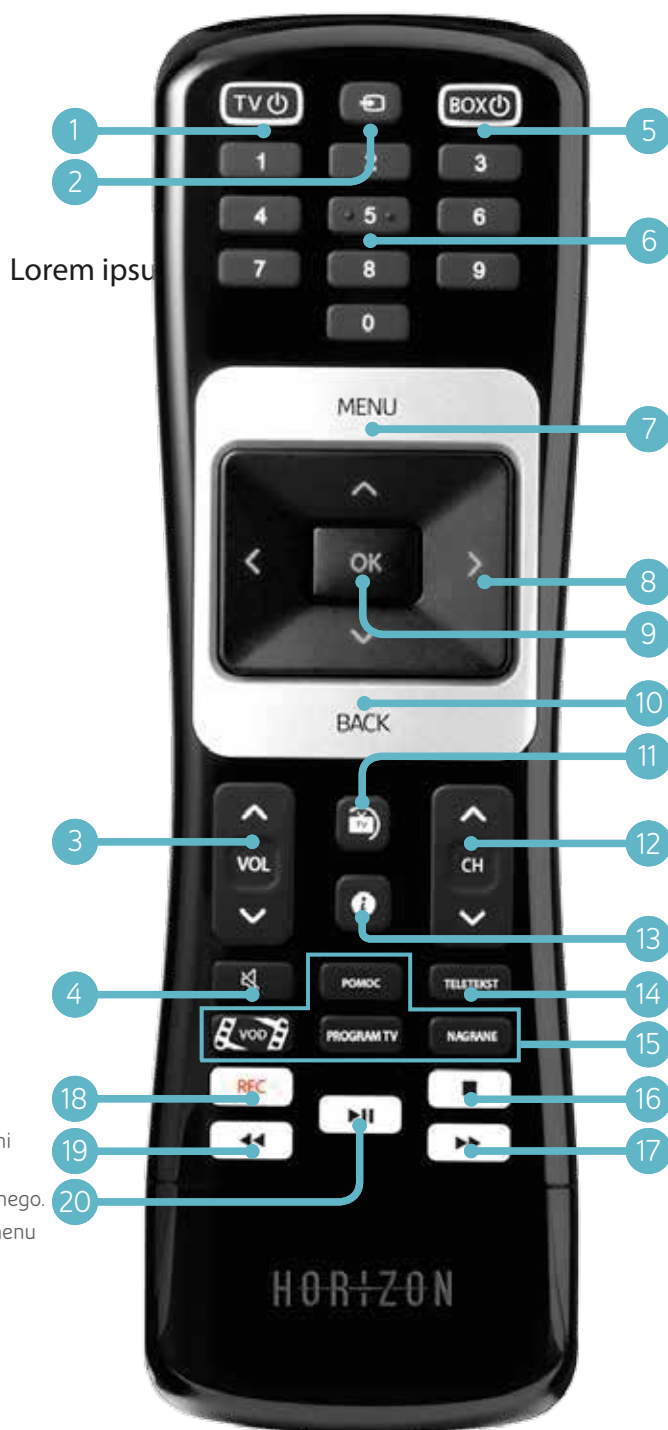

Lorem ipsum

Napisy na przyciskach numer 10, 13, 14 i 15 mogą być inne na Twoim pilocie (np. Terug, Help, Text DVR). Jednak ich funkcje są takie same jak tych opisanych w tej instrukcji.

* Instrukcja parowania znajduje się na str. 9.

** Przyciski są aktywne w usługach NA ŻĄDANIE, Replay TV lub dla dekodera Horizon z nagrywarką.





1 PRZYCISKI FUNKCYJNE





MENU  Wywołanie menu głównego.

BACK / TERUNG  Powrót do poprzedniej pozycji menu.

OK  Potwierdzenie wyboru w menu lub wywołanie menu kanałów.

CAPS LOCK  Po naciśnięciu tego przycisku włączony zostanie tryb pisania dużymi literami. Ponowne naciśnięcie dezaktywuje tę funkcję.

FN ZIELONY  Pozwala na wpisanie znaków oznaczonych kolorem zielonym na przyciskach klawiatury alfabetycznej. Aby wprowadzić zielony znak, należy jednocześnie przycisnąć przycisk  i wybrany przycisk klawiatury. Na przykład, aby otrzymać znak „#”, przyciśnij jednocześnie klawisze  oraz .





FN ŻÓŁTY  Pozwala na wpisanie znaków oznaczonych kolorem żółtym na przyciskach klawiatury alfabetycznej. Aby wprowadzić żółty znak, należy jednocześnie przycisnąć  i wybrany przycisk klawiatury. Na przykład, aby otrzymać znak „ę”, przyciśnij jednocześnie klawisze  oraz .

2 KOLOROWE PRZYCISKI

    Służą do obsługi telegazety.

3 KLAWIATURA ALFABETYCZNA

4 NAWIGACJA

    Przyciski do poruszania się po menu w poziomie i w pionie.

5 PRZYCISK ODBLOKOWANIA KLAWIATURY

Domyślnie aktywną stroną pilota jest strona wierzchnia.



Aby aktywować obie strony pilota, naciśnij przycisk **ODBLOKOWANIA KLAWIATURY** .

Aby powrócić do wcześniejszego ustawienia, naciśnij ponownie przycisk **ODBLOKOWANIA KLAWIATURY**.

6 KLAWIATURA NUMERYCZNA

 ...  Cyfry 0-9 do wyboru kanału i wprowadzania kodu PIN.

7 PRZYCISK PAROWANIA

 Przycisk pozwala na ponowne sparowanie pilota z dekodernem. Należy skierować pilot w stronę włączonego dekodera, następnie przytrzymać przycisk przez minimum 10 sekund do momentu, aż zacznie migać przycisk **ODBLOKOWANIA KLAWIATURY** . Po tym czasie dekodery powinien reagować na polecenia pilota.



1.6 OBSŁUGA TELEWIZORA PILOTEM DEKODERA

Pilot umożliwia obsługę dekodera oraz dostęp do podstawowych funkcji telewizora, tj. włączania i wyłączenia telewizora, regulacji jego głośności i zmian źródła sygnału.

Należy sparować pilot dekodera z telewizorem, wykonując następujące kroki:

- 1 Włącz telewizor za pomocą swojego dotychczasowego pilota do telewizora.
- 2 Skieruj pilot dekodera w stronę telewizora, najpierw naciśnij i przytrzymaj dolny przycisk **REGULACJA GŁOŚNOŚCI** (nr 4), następnie naciśnij i przytrzymaj przycisk **ŹRÓDŁO SYGNAŁU** (nr 2) – przytrzymaj obydwa przez 5-10 sekund do momentu aż przycisk **WŁĄCZ/WYŁĄCZ TV** (nr 1) podświetli się na czerwono.
- 3 Za pomocą klawiatury numerycznej (nr 3) na pilocie wprowadź kod telewizora:

LG	1628
Panasonic	2153
Philips	2195
Samsung	2448
Sharp	2550
Sony	2679
Toshiba	3021
TCL	2856
Thomson	2972

Pozostałe kody znajdują się w Instrukcji Użytkownika na str. 65.

- 4 Aby sprawdzić połączenie, skieruj pilot w stronę telewizora, wciśnij i przytrzymaj przycisk **WŁĄCZ/WYŁĄCZ TV** (nr 1) do momentu, aż telewizor się wyłączy (może to potrwać nawet minutę). Jeżeli telewizor nie wyłączy się, powtórz czynności od punktu 2.
- 5 Po wyłączeniu telewizora naciśnij i przytrzymaj przycisk **NAGRAJ** (nr 5) przez 5 sekund, aby zapisać ustawienia.



UWAGA!

Pilot fabrycznie jest sparowany z telewizorami Samsung.

Jeśli posiadasz telewizor marki Samsung, nie musisz parować pilota z telewizorem.

2. INSTALACJA I AKTYWACJA

2.1 PODŁĄCZENIE DEKODERA

W tym rozdziale znajdziesz informacje dotyczące instalacji i aktywacji dekodera oraz połączenia z innymi urządzeniami. Po wykonaniu opisanych czynności będziesz mógł zacząć korzystać z dekodera.

UWAGA!

Ze względów bezpieczeństwa należy najpierw podłączyć kable:

- antenowy
- HDMI
- ethernet
- telefoniczny
- zasilania.

2.2 PODŁĄCZENIE DO GNIAZDKA ABONENCKIEGO

Podłącz dekodery do gniazdka abonentki sieci kablowej UPC za pomocą kabla antenowego. W przypadku, gdy posiadasz dekodery KAON, nakręć przejściówkę.

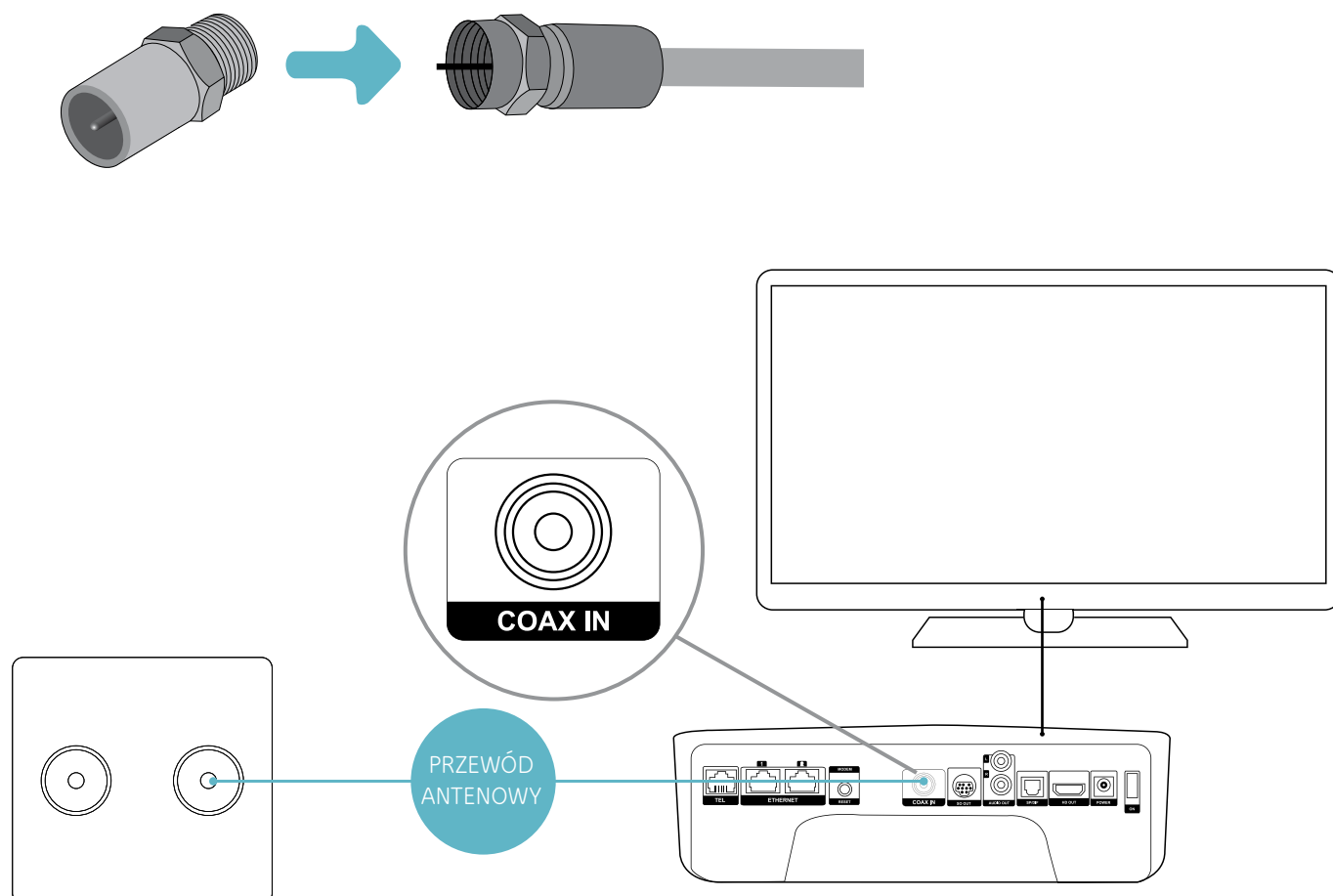

2.3 PODŁĄCZENIE DO TELEWIZORA

Dekoder Horizon jest wyposażony w dwa złącza wideo typu: HDMI (HD OUT) i EURO (SCART poprzez adapter z wyjścia SD OUT). Aby oglądać telewizję w formacie wysokiej rozdzielczości, do podłączenia dekodera do telewizora należy użyć kabla HDMI. Jeżeli nie masz wejścia HDMI w swoim telewizorze i chcesz skorzystać z kabla EURO (SCART), skontaktuj się z Biurem Obsługi Klientów UPC: 813 813 813*.

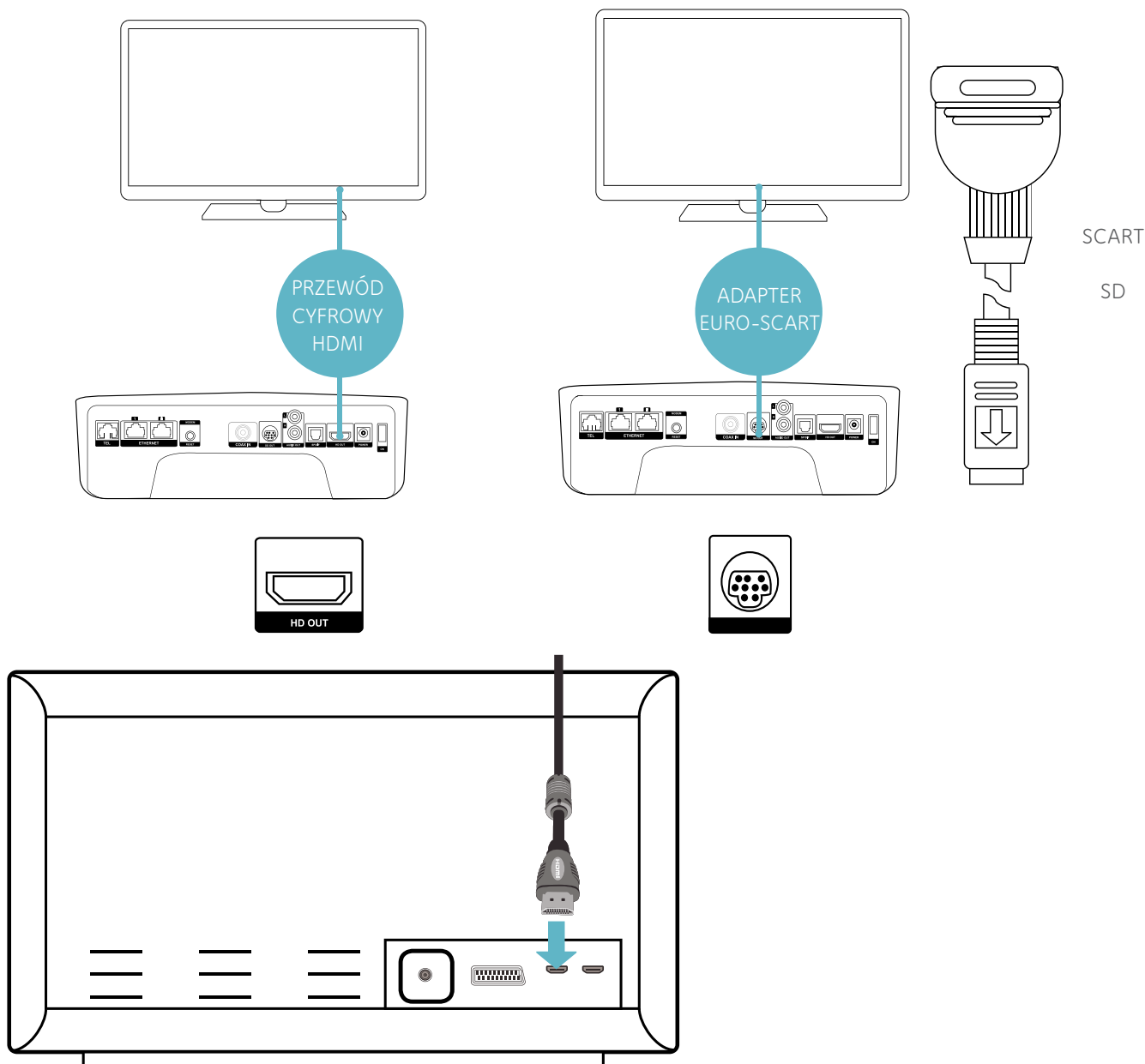

UWAGA!

- Dekoder obsługuje rozdzielczość 1080p. Aby móc z niej skorzystać, zalecamy podłączenie urządzenia za pomocą dołączonego do zestawu kabla HDMI w wersji 1.4 lub za pomocą kabla HDMI oznaczonego jako „High speed” w wersji co najmniej 1.3. Jeśli twój telewizor nie obsługuje rozdzielczości 1080p, możesz podłączyć dekodera za pomocą standardowego kabla HDMI.
- Jeśli telewizor jest wyposażony zarówno w złącza HDMI, jak i Scart, należy użyć tylko złącza HDMI, ponieważ zapewnia ono najlepszą jakość dźwięku i obrazu.

* Opłata zgodna z cennikiem operatora sieci.

2.4 PODŁĄCZENIE DO GNIAZDKA ELEKTRYCZNEGO

Podłącz dekodery do gniazdka elektrycznego za pomocą zasilacza i przewodu zasilającego.

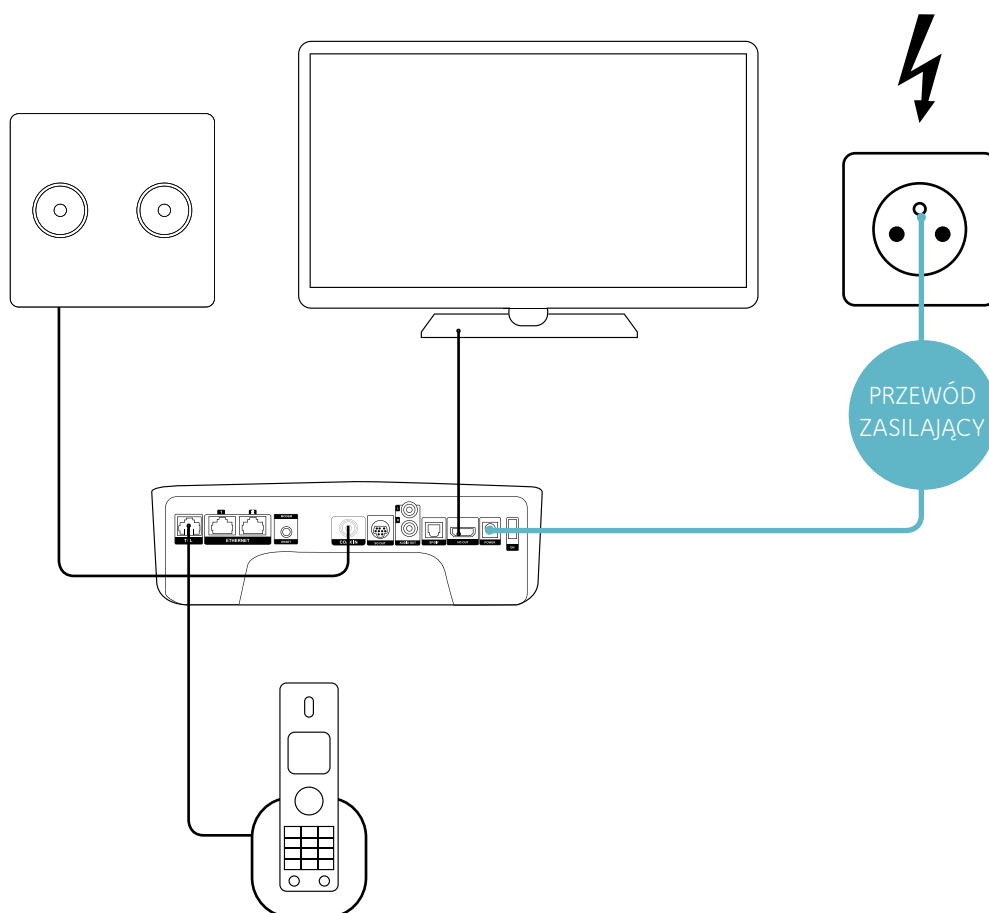

UWAGA!

Należy używać wyłącznie zasilacza dostarczonego przez UPC.

Niezatwierdzone do użytku zasilacze są niedozwolone – mogą spowodować uszkodzenia lub usterki dekodera.

2.5 WYBÓR ŹRÓDŁA SYGNAŁU

Na pilocie TV, w zależności od pilota, naciśnij przycisk wyboru źródła sygnału (przycisk może być oznaczony jako: ). Na ekranie, za pomocą pilota wybierz nazwę wejścia z tyłu telewizora (wejście może być oznaczone jako: AV/HDMI/SCART/EXT/EURO), do którego podłączony jest dekodery za pomocą kabli. Szczegółowe informacje dotyczące sposobu wybierania źródła sygnału znajdziesz w instrukcji Twojego odbiornika telewizyjnego.



2.6 AKTYWACJA DEKODERA I PODŁĄCZENIE USŁUGI INTERNETOWEJ

1. Włącz dekodery Horizon przyciskiem z tyłu obudowy.

Ustaw w pozycji ON



UWAGA!

Pierwsze uruchomienie dekodera może trwać do 10 minut. W tym czasie nie należy wyłączać dekodera z gniazdka elektrycznego!

2. Dekoder Horizon uruchomi się. Naciśnij na dekodery przycisk . Na ekranie telewizora pokaże się ekran powitalny.



3. Opcjonalnie dekodery rozpoczną pobieranie oprogramowania (o czym poinformuje Cię wyświetlony na dole pasek postępu) – dioda na przycisku włączania/wyłączania trybu czuwania miga na pomarańczowo.



OPCJONALNA REJESTRACJA INTERNETU NA DEKODERZE HORIZON

UWAGA!

Czynności opisane poniżej wykonujesz tylko w sytuacji, gdy posiadałeś wcześniej telewizję cyfrową UPC wraz z usługą internetu lub/i telefonu na osobnym modemie i wszystkie te usługi przenoszone są na dekoder Horizon. Aktywacja dekodera możliwa jest jedynie za pomocą połączenia kablowego.

4. Podłącz komputer z dekoderm Horizon za pomocą kabla Ethernet dostarczonego w zestawie.

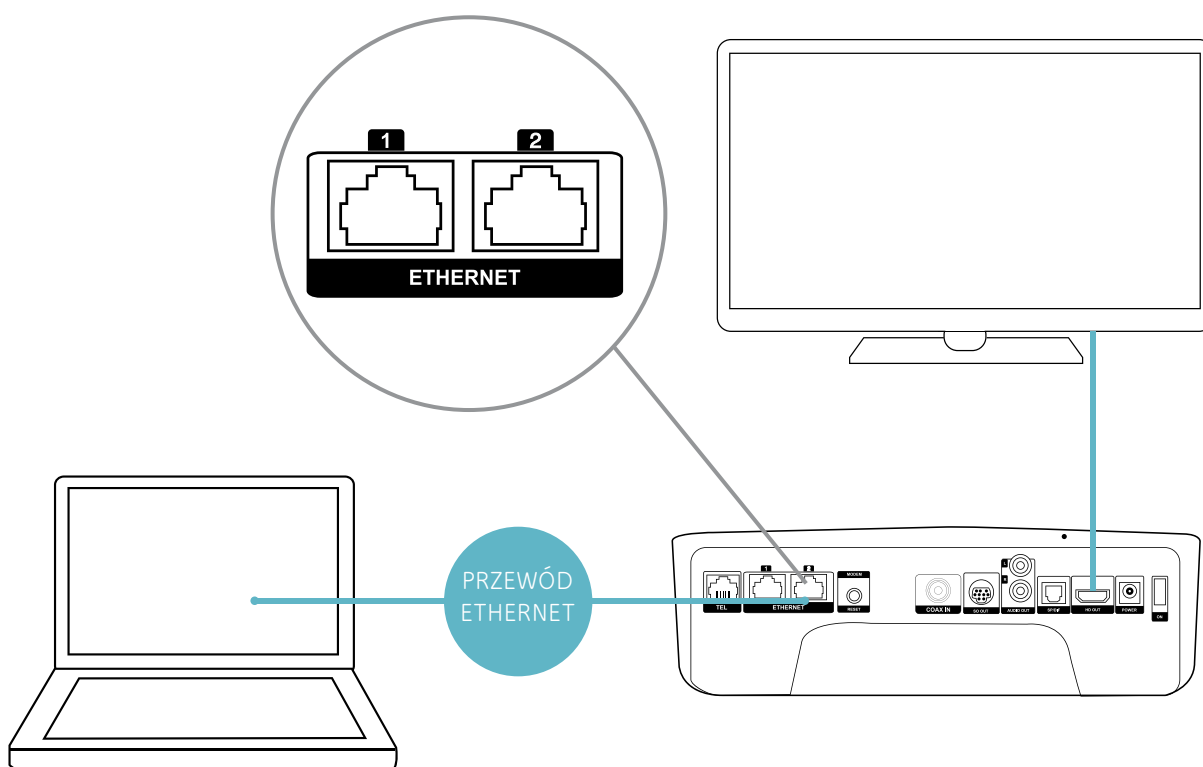

5. Uruchom przeglądarkę internetową i wpisz <http://instalacja.upc.pl>

6. Zaloguj się za pomocą Nazwy Użytkownika i Hasła do swojej poczty UPC.

UWAGA!

W związku z koniecznością przeprowadzenia aktualizacji oprogramowania wykonaj poniższe czynności dopiero, gdy pasek postępu na ekranie telewizora będzie powyżej 15%. Jeżeli pojawi się błąd 1001 należy go zignorować.

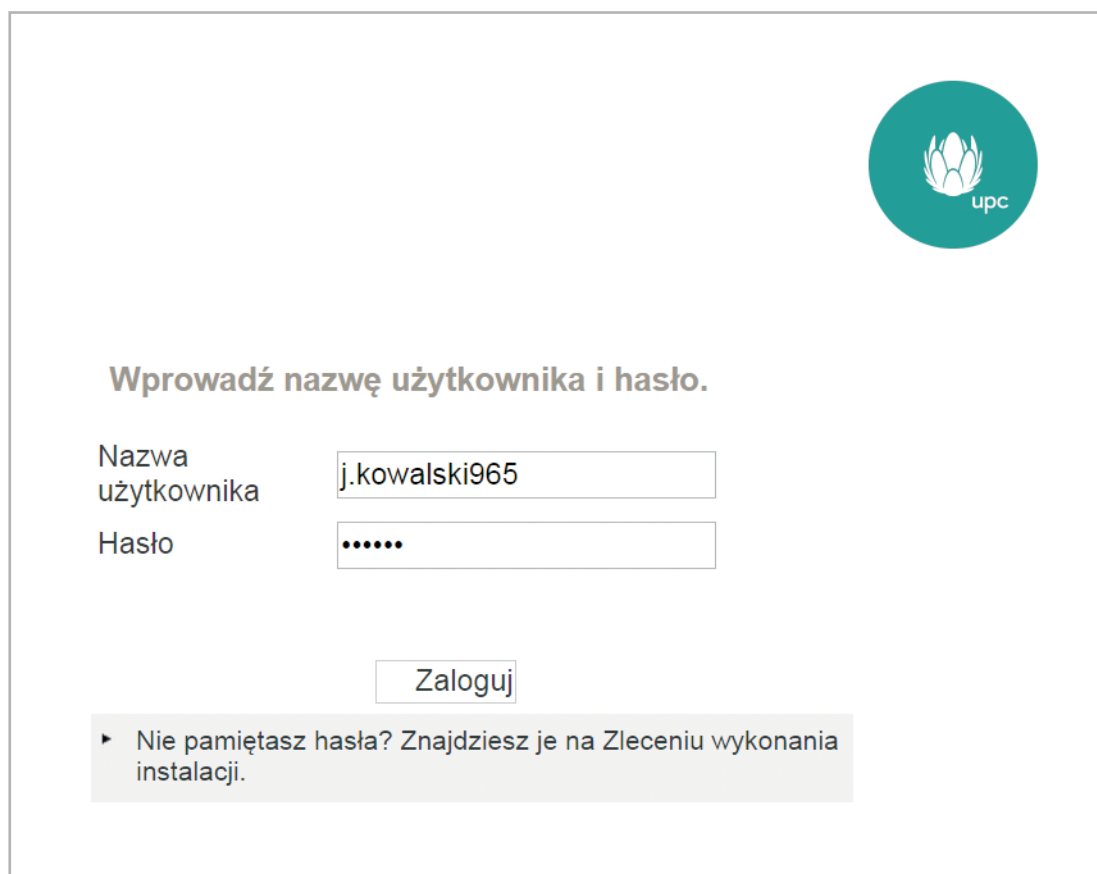

Wprowadź nazwę użytkownika i hasło.

Nazwa użytkownika

Hasło

▶ Nie pamiętasz hasła? Znajdziesz je na Zleceniu wykonania instalacji.

UWAGA!

Nazwa użytkownika to początek adresu mailowego UPC, np. m.nowak123.

jeżeli nie znasz swojej nazwy użytkownika lub hasła, zadzwoń pod numer 813 813 813* lub zaloguj się do konta mojeupc, gdzie w zakładce Profil znajdziesz nazwę użytkownika oraz będziesz mieć możliwość zmiany hasła dla adresu mailowego.

* Opłata zgodna z cennikiem operatora sieci.

7. Na kolejnych ekranach zatwierdź dane oraz zaznacz pole **a** i pole **b**.



INFORMACJE O KONCIE:

Imię:	MICHAL
Nazwisko:	NOWAK
Numer Abonenta:	3808068001
Nazwa usługi:	Internet Fiberpower250
Modem kablowy:	64:7c:34:38:e4:74

Potwierdź powyższe dane.

a Tak Nie



rejestracja modemu kablowego

Została zainstalowana maksymalna ilość modemów kablowych.
Proszę wybrać modem do zamiany.

po zakończeniu kliknij „zatwierdź” aby kontynuować.

b 64:7c:34:40:3e:a9

Zatwierdź



 Powrót

8. Pojawi się komunikat INSTALACJA ZAKOŃCZONA.

2.7 KONFIGURACJA DEKODERA

1. Poczekać na zakończenie aktywacji dekodera Horizon, która cały czas będzie równoległa do działań, jakie wykonywałeś w systemie. Po zakończeniu aktywacji pojawi się plansza z wyborem języka menu.



2. Przy użyciu przycisków STRZAŁEK   na pilocie zaznacz preferowany język i naciśnij przycisk OK  w celu potwierdzenia wyboru.

UWAGA!

Jeżeli pilot nie reaguje, oznacza to, że wymaga sparowania z dekodern Horizon. Możesz chwilę poczekać, aż zostanie wyświetlony ekran parowania albo wykonać parowanie od razu. Instrukcje dotyczące parowania znajdują się w rozdziale Informacje dodatkowe.

3. Zapoznaj się z informacją o personalizacji treści, zaznacz swój wybór i naciśnij przycisk OK  na pilocie.



4. Jeśli chcesz skonfigurować połączenie internetowe, wybierz TAK i naciśnij przycisk OK .

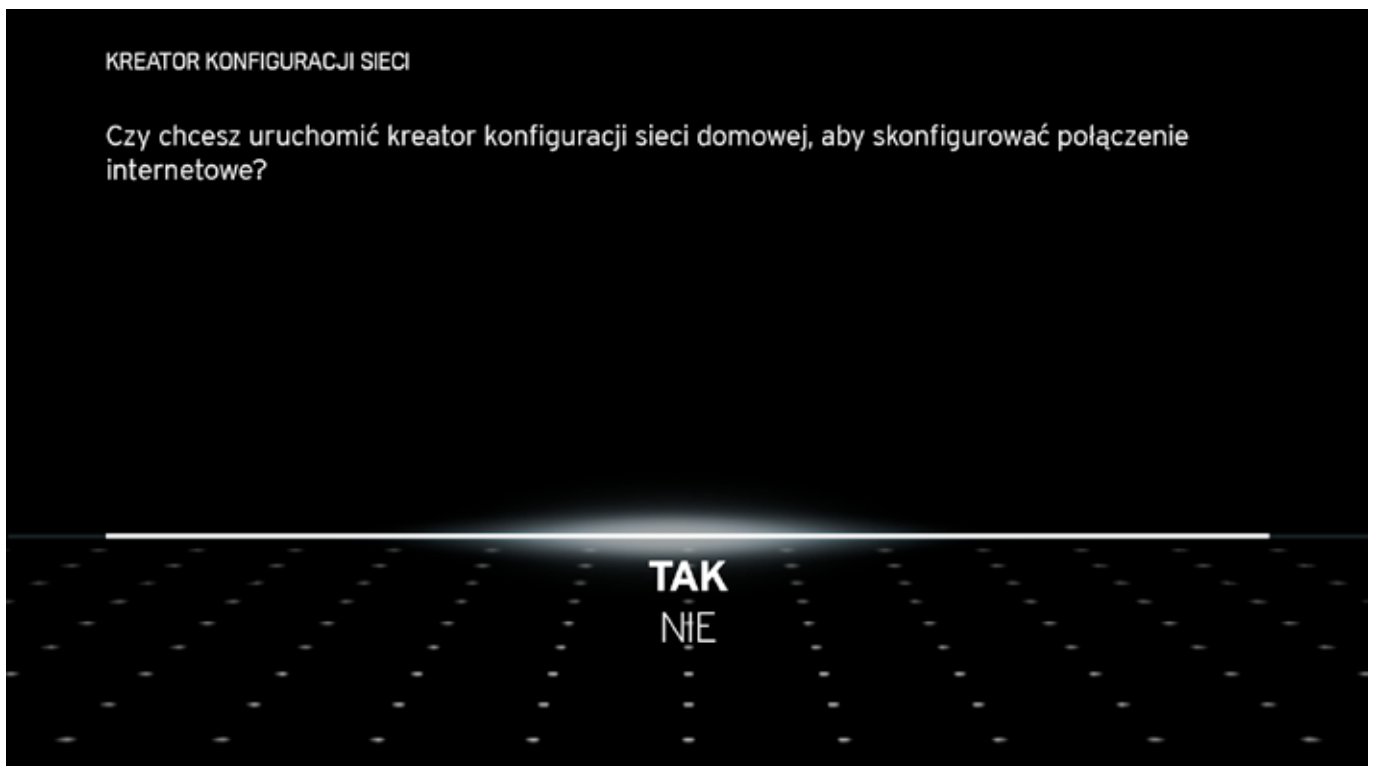

5. Wybierz opcję NOWA, aby skonfigurować nową sieć domową i potwierdź swój wybór przyciskiem OK . Jeśli posiadasz usługę internetu na innym modemie, wybierz ISTNIEJĄCA i podłącz kabel sieciowy od komputera do tego modemu. Aby pominąć, wybierz WYJŚCIE.



6. Zapoznaj się z informacjami dotyczącymi sieci domowej i naciśnij przycisk OK . Sieć bezprzewodową możesz w dowolnym momencie skonfigurować w menu NARZĘDZIA.
7. Po zakończeniu wstępnej konfiguracji odtworzony zostanie krótki film powitalny, po jego zakończeniu możesz rozpocząć korzystanie z dekodera.

2.8 POŁĄCZENIE KOMPUTERA PRZEZ WI-FI

Komputer możesz podłączyć do dekodera za pomocą sieci Wi-Fi. Podane instrukcje na temat sposobu podłączenia do komputera dotyczą standardu WPS oraz następujących systemów operacyjnych:

- Windows 7
- Windows 8
- Windows XP
- MAC OS X

UWAGA!

Dekoder Horizon nie emituje sieci UPC Wi-Free, jednak użytkownik dekodera Horizon może korzystać z sieci UPC Wi-Free tworzonej przez routery UPC.

Dekoder Horizon emituje dwie sieci Wi-Fi. Pierwszą, działającą na częstotliwości 2,4 GHz SSID: upc24xxxxxx, a drugą na częstotliwości 5 GHz SSID: upc50xxxxxx. Jeżeli urządzenie, które chcemy podłączyć, wykrywa obie sieci, to UPC rekomenduje wybranie sieci 5 GHz, gdyż zapewnia ona lepsze parametry połączenia.

W poniższej tabeli przedstawiono moc wyjściową RF dla urządzeń bezprzewodowych CPE:

Pasma częstotliwości (GHz)	Maksymalna moc RF (dBm)
2.41 – 2.48	20
5.150 – 5.350	23
5.470-5.725 (tylko do użytku w pomieszczeniach)	30

2.9 POŁĄCZENIE BEZPRZEWODOWE Z WYKORZYSTANIEM WPS

Urządzenia wykorzystujące standard WPS można w prosty sposób połączyć z siecią Wi-Fi, wykonując poniższe polecenia. Na dekodерze naciśnij i przytrzymaj przycisk  do momentu, aż dioda Wi-Fi na przednim panelu dekodera zacznie szybko migać. Na urządzeniu, które chcesz połączyć z siecią, nawiąż połączenie z wykorzystaniem standardu WPS. Poczekaj na komunikat informujący o poprawnym nawiązaniu połączenia (najczęściej trwa to kilka sekund). Dioda Wi-Fi na dekodерze przestanie migać.



Krok 1:
Kliknij na ikonę Wi-Fi  w obszarze powiadomień w dolnej części ekranu komputera.

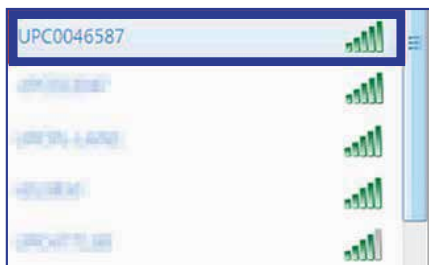

Krok 2:
Wybierz identyfikator sieci bezprzewodowej dekodera (np. UPC0046857). Jest to identyfikator SSID podany na naklejce na spodzie obudowy dekodera.



Krok 3:
Kliknij przycisk Połącz.

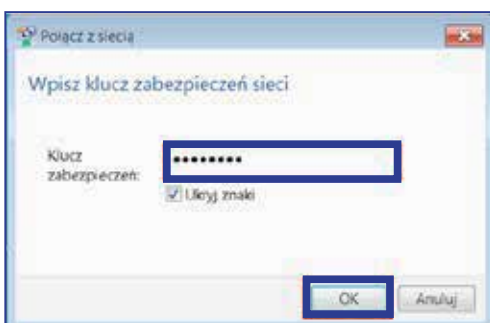

Krok 4:
Wprowadź klucz zabezpieczeń (WPA2-PSK) i wybierz OK. Klucz PASSWORD podany jest na spodzie obudowy dekodera. Uwaga: Przy wprowadzaniu klucza należy uwzględnić duże i małe litery.



Krok 5:
Gratulacje! Od tego momentu jesteś podłączony bezprzewodowo do Internetu UPC.



Krok 1:

Kliknij na ikonę Wi-Fi  w obszarze powiadomień w dolnej prawej części ekranu komputera.

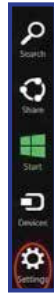

Krok 2:

Wybierz ikonę ustawień .



Krok 3:

Kliknij na ikonę Wi-Fi .

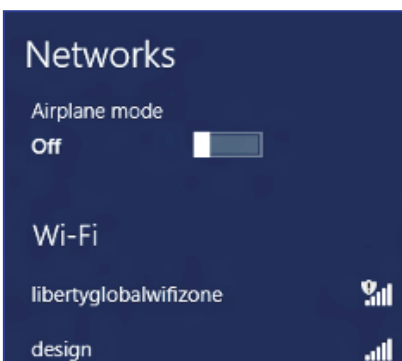

Krok 4:

Wybierz identyfikator sieci bezprzewodowej dekodera (np. UPC338980). Jest to identyfikator SSID podany na naklejce na spodzie obudowy dekodera.

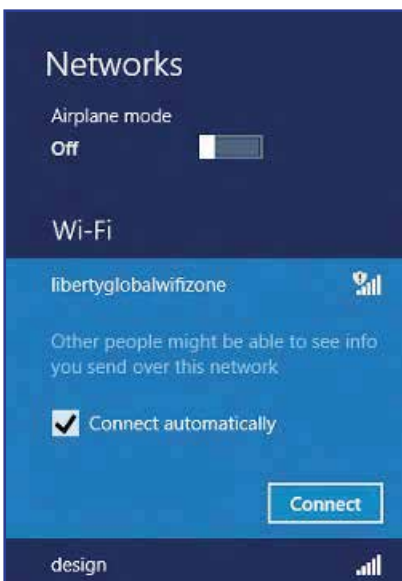

Krok 5:

Kliknij przycisk Połącz.

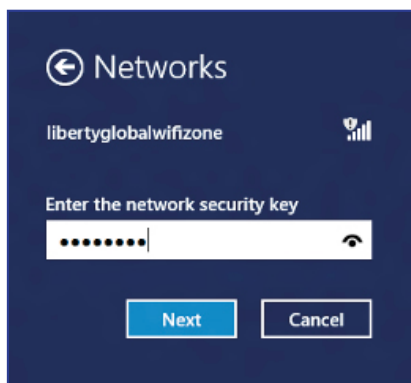

Krok 6:
Wprowadź klucz zabezpieczeń (WPA2-PSK) i wybierz OK.
Klucz PASSWORD podany jest na spodzie obudowy dekodera.
Uwaga: Przy wprowadzaniu klucza należy uwzględnić małe i duże litery.



Krok 7:
Gratulacje! Od tego momentu jesteś podłączony bezprzewodowo do Internetu UPC.

WINDOWS XP



Krok 1:
Kliknij na ikonę Wi-Fi  w obszarze powiadomień na dole ekranu komputera.

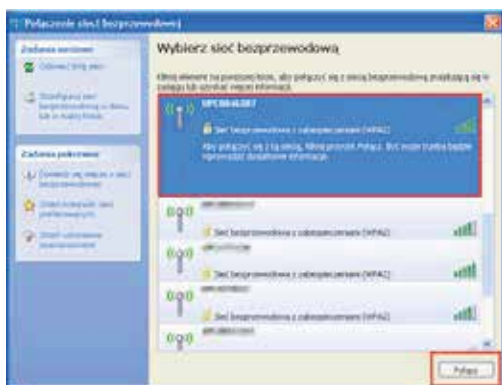

Krok 2:
Wybierz identyfikator sieci bezprzewodowej dekodera (np. UPC0046587). Jest to identyfikator SSID podany na naklejce na spodzie obudowy dekodera.

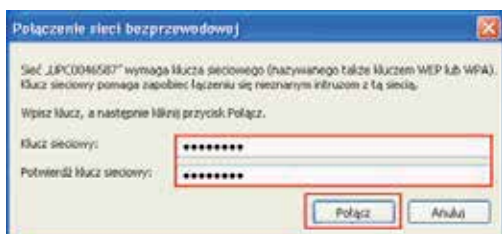

Krok 3:
Wprowadź klucz zabezpieczeń PASSWORD i wybierz OK.
Klucz podany jest na spodzie obudowy dekodera.
Uwaga: Przy wprowadzaniu klucza należy uwzględnić duże i małe litery.



Krok 4:
Gratulacje! Od tego momentu jesteś podłączony bezprzewodowo do Internetu UPC.

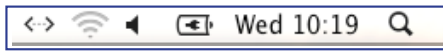

Krok 1:

Kliknij ikonę Wi-Fi na pasku statusu w górnej części ekranu komputera i wybierz „Wyłącz airport”.

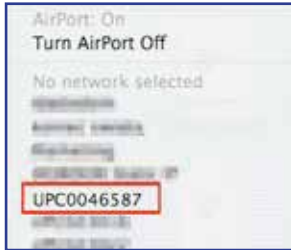

Krok 2:

Wybierz identyfikator sieci bezprzewodowej dekodera (np. UPC0046587). Jest to identyfikator SSID podany na naklejce na spodzie obudowy dekodera.



Krok 3:

Wprowadź klucz zabezpieczeń PASSWORD i wybierz OK. Klucz podany jest na spodzie obudowy dekodera. Uwaga: Przy wprowadzaniu klucza należy uwzględnić duże i małe litery.

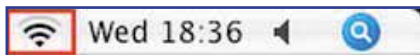

Krok 4:

Gratulacje! Od tego momentu jesteś podłączony bezprzewodowo do Internetu UPC.

2.10 PODŁĄCZENIE TELEFONU

Jeśli razem z dekodern Horizon zamówiłeś usługę telefoniczną, podłącz kabel telefoniczny (RJ11) do gniazdka telefonicznego w dekodrze oraz do telefonu. Po poprawnym podłączeniu pojawi się sygnał w słuchawce.

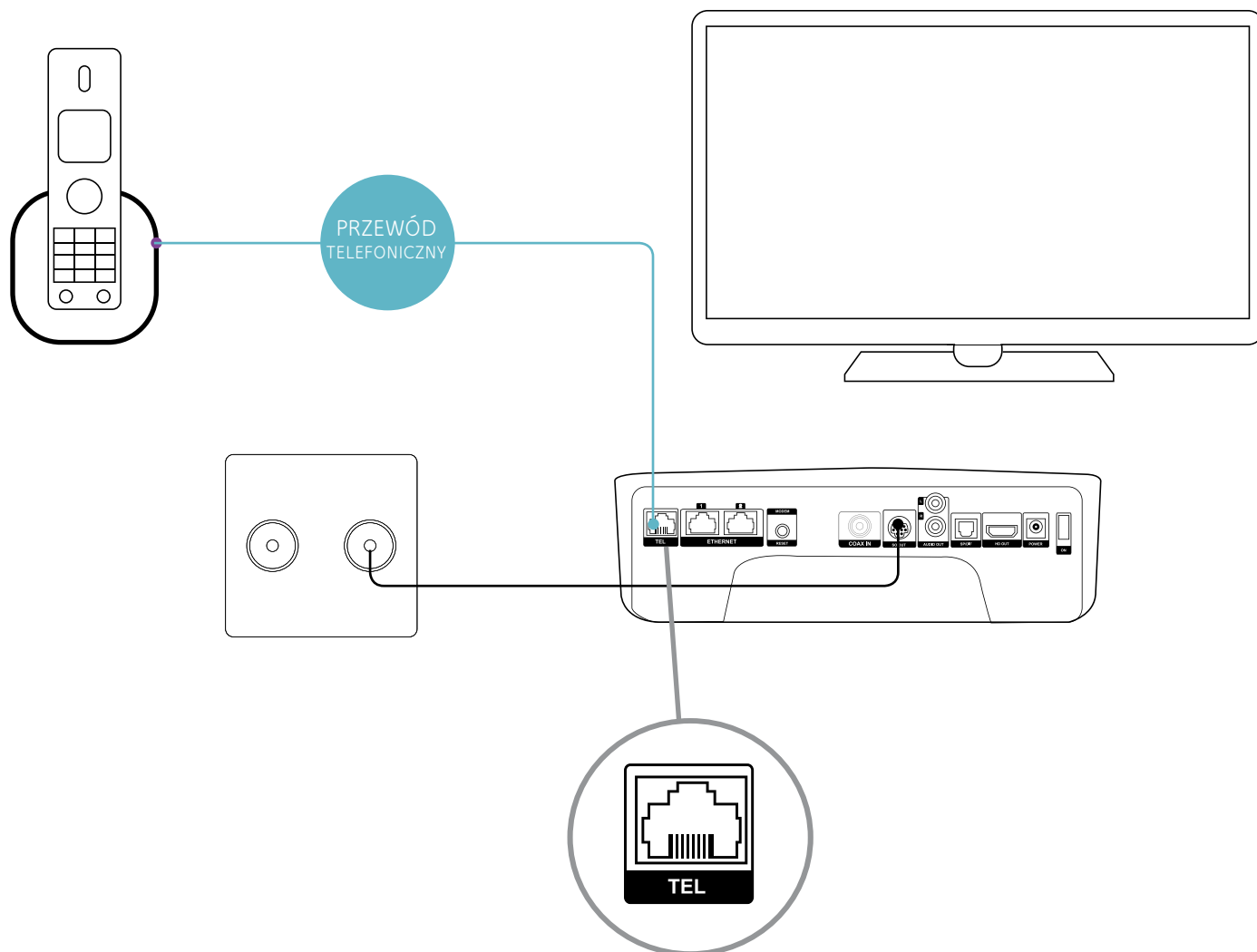

UWAGA!

Jeśli masz abonament telefoniczny u innego usługodawcy, nie podłączaj telefonu do dekodera. Nie zmieniaj sposobu podłączenia telefonu do sieci telefonicznej.

2.11 PODŁĄCZENIE DO URZĄDZEŃ AUDIO

Dekoder możesz dodatkowo podłączyć do zestawu Hi-Fi lub zestawu kina domowego. W zależności od dostępnego w urządzeniu audio złącza, skorzystaj z jednej z dwóch następujących opcji:

OPCJA 1:

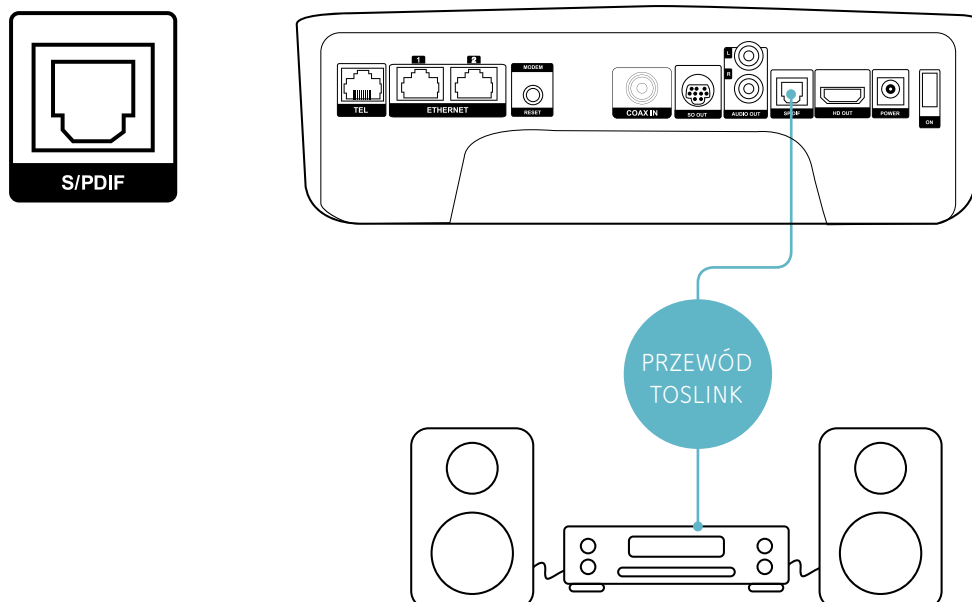

OPCJA 2:

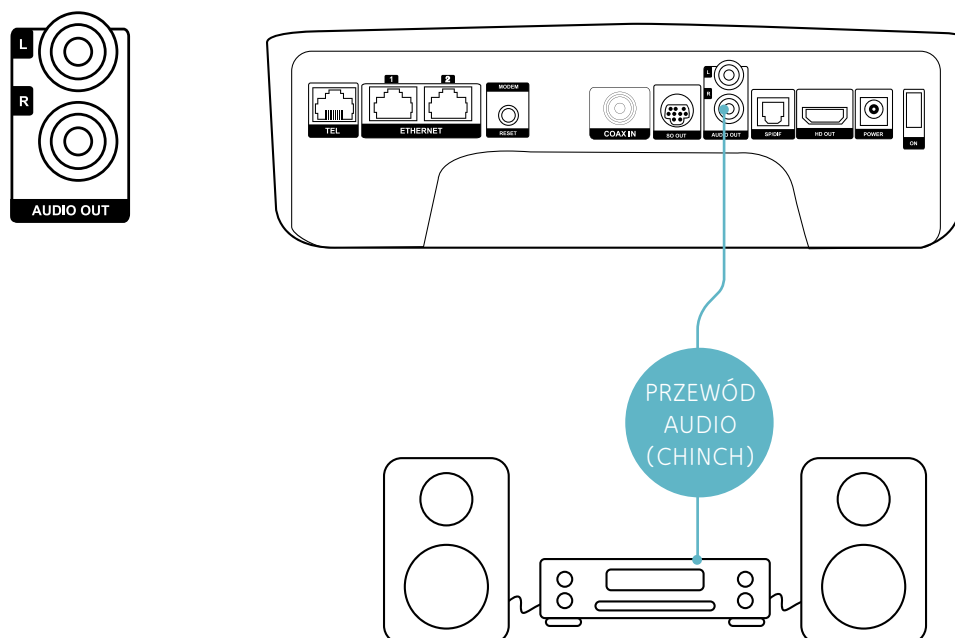

UWAGA!

Złącza S/PDIF używa się do wyprowadzenia cyfrowego sygnału audio.

Złącza L/R służą do wyprowadzenia analogowego sygnału audio. Aby uzyskać najlepszą jakość dźwięku, rekomendujemy podłączenie odbiornika telewizyjnego lub zestawu hi-fi za pomocą złącza S/PDIF.

3. FUNKCJE PODSTAWOWE

W tym rozdziale znajdziesz podstawowe informacje na temat obsługi dekodera Horizon. Po zapoznaniu się z jego treścią będziesz wiedział, jak poruszać się po menu i korzystać z jego funkcji. Szczegółowe informacje na temat obsługi dekodera Horizon można znaleźć w pozostałych rozdziałach Instrukcji Użytkownika.

3.1 NAWIGACJA W MENU

	STRZAŁKI		Wybór pozycji.
	OK		Po jednorazowym naciśnięciu przycisku OK w trakcie oglądania pojawi się MENU KANAŁÓW. Dwukrotne naciśnięcie przycisku OK na kanałach z Replay TV spowoduje uruchomienie opcji wyboru: Oglądaj na żywo lub Odtwórz od początku. W momencie, gdy dana pozycja menu jest zaznaczona, naciśnięcie przycisku OK spowoduje przejście do wybranej pozycji menu.
	BACK /TERUNG		Powrót do poprzedniego ekranu.
	MENU		Wywołanie MENU GŁÓWNEGO.

Szczegółowe informacje na temat menu dekodera Horizon znajdują się w rozdziale 4.

KRÓTKIE I DŁUGIE NACIŚNIĘCIE PRZYCISKÓW

Niektóre przyciski, takie jak: CH  oraz STRZAŁKI  mają odmienne funkcje po naciśnięciu i przytrzymaniu przez ponad 1,5 sekundy. Wyrażenia „krótkie naciśnięcie” i „długie naciśnięcie” oznaczają:

Krótkie naciśnięcie przycisku

Naciśnij przycisk i zwolnij go w ciągu 1,5 sekundy.

Długie naciśnięcie przycisku

Naciśnij i przytrzymaj przycisk przez ponad 1,5 sekundy.

3.2 WŁĄCZANIE I OGLĄDANIE TELEWIZJI

1. Włącz telewizor, naciskając przycisk WŁĄCZ/WYŁĄCZ TV  na pilocie Horizon.

UWAGA!

Przycisk działa po sparowaniu pilota z telewizorem.

2. Włącz dekodery, naciskając przycisk WŁĄCZ/WYŁĄCZ DEKODER  na pilocie.



















3. Wyświetlone zostanie MENU KANAŁÓW.



4. Oglądaj telewizję!

3.3 OZNACZENIA IKON

Oznaczenia różnych ikon:

-  - kanał jest na liście ulubionych
-  - program/pozycja jest nadawana/dostępna w najlepszej jakości HD
-  - program/pozycja jest nadawana/dostępna w standardowej jakości SD
-  - kanał zablokowany
-  - kanał odblokowany
-  - nagrywanie programu zostało zaplanowane
-  - trwa nagrywanie
-  - usuwanie wszystkich nagrań
-  - nagrywanie się powiodło
-  - nagrywanie się nie powiodło
-  - nagrywanie tylko części programu
-  - ustawiono przypomnienie
-  - nagrywanie nieudane np. konflikt nagrań
-  - sezon/folder
-  - język ścieżki dźwiękowej/napisów
-  - dostępny dźwięk jakości Dolby Digital
-  - program dostępny w ramach Replay TV
-  - program dostępny dla określonej cyfrą grupy wiekowej

3.4 ZMIANA KANAŁÓW

Kanały możesz zmieniać, posługując się jedną z następujących metod:

PRZYCISKI CH

Zmieniaj kanały za pomocą przycisków CH  na pilocie.

NUMER KANAŁU

Wprowadź numer kanału, korzystając z klawiatury numerycznej.

UWAGA!

Jeśli wybrany numer kanału nie istnieje, dekoder wyświetli odpowiedni komunikat i przełączy się na najbliższy dostępny kanał.



MENU KANAŁÓW

Naciśnięcie przycisku OK **OK** podczas oglądania telewizji powoduje wywołanie MENU KANAŁÓW. Programy w MENU KANAŁÓW są dostępne na 24h do przodu oraz na 24h do tyłu.



Używając przycisków STRZAŁEK **▲** **▼**, możesz sprawdzić programy nadawane obecnie na innych kanałach. Przy poszczególnych pozycjach wyświetlany jest krótki opis. Naciśnij przycisk OK **OK**, aby wybrać kanał.

Aby zobaczyć opis następnego lub poprzedniego programu na danym kanale, użyj STRZAŁEK **◀** **▶**.

Ikona **🔄** oznacza, że program dostępny jest w ramach Replay TV, dzięki tej usłudze możesz go obejrzeć nawet do 7 dni po emisji.

PROGRAM TV

Naciśnij przycisk PROGRAM TV na pilocie, następnie wybierz program, używając przycisków STRZAŁEK **▲** **▼** i naciśnij przycisk OK **OK**.

3.5 REGULACJA GŁOŚNOŚCI

Reguluj głośność odbiornika TV za pomocą przycisku VOL 

UWAGA!

Przycisk działa po sparowaniu pilota z telewizorem.

3.6 NAGRYWANIE*





NATYCHMIASTOWE NAGRYWANIE

Aby nagrać aktualnie emitowany program, naciśnij przycisk NAGRYWANIA . Jeśli program, który ma zostać nagrany, jest częścią serii, to wówczas pojawią się dodatkowe opcje umożliwiające nagranie tylko wybranego odcinka lub całej serii.





Naciśnij przycisk STOP , aby zatrzymać nagrywanie.

PLANOWANIE NAGRYWANIA

Aby zaplanować nagranie programu, który jeszcze się nie rozpoczął, naciśnij przycisk PROGRAM TV na pilocie Horizon.







Za pomocą STRZAŁEK     wybierz program, który chcesz nagrać, i naciśnij przycisk NAGRYWANIA . Możesz nagrywać pojedyncze odcinki lub całą serię, jeśli program jest cykliczny.

ODTWARZANIE NAGRANIA

Aby obejrzeć nagrany wcześniej program, naciśnij przycisk NAGRANE / DVR  i korzystając ze STRZAŁEK    , wybierz pozycję, którą chcesz obejrzeć.

3.7 KORZYSTANIE Z UPC NA ŻĄDANIE

Aby obejrzeć film lub program w usłudze UPC NA ŻĄDANIE (VOD):

1. Naciśnij przycisk VOD / ON DEMAND  na pilocie Horizon.
2. Użyj przycisków STRZAŁEK    , aby przeglądać dostępne pozycje. Znajdź pozycję, którą chcesz obejrzeć, i naciśnij OK .
3. W zależności od typu pozycji możesz natychmiast rozpocząć oglądanie lub musisz ją najpierw zamówić, potwierdzając zamówienie 4-cyfrowym kodem PIN.

UWAGA!

Domyślny kod PIN to 0000. Możesz go zmienić w menu Ustawienia > Kontrola rodzicielska.

4. Odtwarzanie wybranej pozycji rozpocznie się automatycznie.

* Rozdział dotyczy tylko dekodera Horizon z nagrywarką.

3.8 ZATRZYMYWANIE I PRZEWIJANIE TELEWIZJI NA ŻYWO*

Aby zatrzymać oglądany program na żywo, naciśnij przycisk ODTWARZAJ/PAUZA  na pilocie. Pojawi się pasek sterowania odtwarzaniem z informacją o łącznym czasie wstrzymania programu.

Korzystając z przycisków sterowania odtwarzaniem  , możesz przewijać do wybranego punktu, a następnie rozpocząć odtwarzanie programu.



3.9 BUFOR*

Dekoder Horizon po przełączeniu na dowolny kanał natychmiast rozpoczyna nagrywanie tego kanału do bufora (pamięci). Dzięki tej funkcji, możesz w każdej chwili cofnąć (przewinąć do tyłu) oglądany program na żywo, jeśli np. przegapiłeś jakąś scenę lub chcesz powtórzyć dany fragment w filmie. Dekoder zapamiętuje w buforze dany program maksymalnie 3 godziny wstecz.

UWAGA!

Funkcja bufora nie jest aktywna na dekoderze Horizon bez nagrywarki.

* Rozdział dotyczy tylko dekodera Horizon z nagrywarką.

3.10 STEROWANIE ODTWARZANIEM

Pasek sterowania odtwarzaniem wyświetla się po naciśnięciu dowolnego przycisku sterowania odtwarzaniem na pilocie w trakcie oglądania nagrania, wstrzymanego programu na żywo, w pozycji Replay TV lub NA ŻADANIE. Zostanie on również wyświetlony po naciśnięciu przycisku OK , gdy zaznaczona jest opcja PAUZA w MENU FUNKCYJNYM.

UWAGA!



Krótkie naciśnięcie przycisku STRZAŁEK   powoduje przeskok o 30 sekund na osi czasu odtwarzanego programu. Długie naciśnięcie przycisku STRZAŁEK   powoduje przeskok do następnego/poprzedniego programu na osi czasu.

Na pasku sterowania odtwarzaniem wyświetlany jest pasek postępu. Ciemniejszy niebieski pasek postępu oznacza całkowity czas odtwarzania wideo, a jaśniejszy niebieski pasek postępu pokazuje, ile pozostało wolnego czasu w buforze.

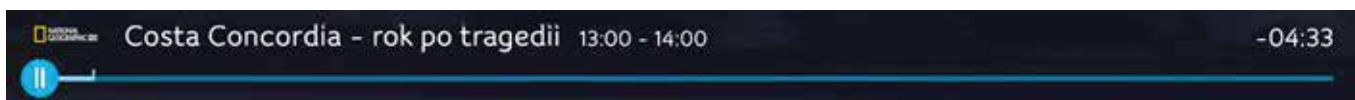
Jeśli odtwarzanie zostanie na pewien czas wstrzymane, zegar po prawej stronie będzie pokazywał czas od miejsca zatrzymania, Ciemniejszy pasek postępu będzie się nadal przesuwiał, wskazując postęp programu, natomiast jaśniejszy pasek pokaże czas do końca wolnej pamięci bufora.







PRZEWIJANIE DO TYŁU



Naciśnięcie przycisku PRZEWIJANIA DO TYŁU  na pilocie przy odtwarzaniu wideo powoduje rozpoczęcie przewijania do tyłu i pojawienie się elementów sterowania odtwarzaniem. Naciskanie ponownie przycisku PRZEWIJANIA DO TYŁU  w trakcie przewijania powoduje stopniowe zwiększenie prędkości przewijania. Dostępne są cztery prędkości.



Krótkie naciśnięcie przycisku W LEWO  powoduje przeskok o 30 sekund na osi czasu odtwarzanego programu. Długie naciśnięcie przycisku W LEWO  powoduje przeskok do poprzedniego programu na osi czasu.

ODTWARZANIE/PAUZA

Naciśnięcie przycisku ODTWARZAJ/PAUZA**  w dowolnym momencie w trakcie PRZEWIJANIA DO TYŁU lub PRZEWIJANIA DO PRZODU powoduje przywrócenie odtwarzania z normalną prędkością. Naciśnięcie przycisku ODTWARZAJ/PAUZA**  podczas odtwarzania programu na żywo włącza funkcję PAUZA. Ponowne naciśnięcie przycisku ODTWARZAJ/PAUZA**  w trybie PAUZY powoduje rozpoczęcie odtwarzania z normalną prędkością. Naciśnięcie przycisku W PRAWO  w trybie PAUZY powoduje przeskok o 30 sekund na osi czasu odtwarzanego programu i wznowienie odtwarzania z normalną prędkością.

PRZEWIJANIE DO PRZODU



Naciśnięcie przycisku PRZEWIJANIA DO PRZODU  na pilocie przy odtwarzaniu wideo powoduje rozpoczęcie przewijania do przodu i pojawienie się elementów sterowania odtwarzaniem. Naciskanie ponownie przycisku PRZEWIJANIA DO PRZODU  w trakcie przewijania powoduje stopniowe zwiększenie prędkości przewijania. Dostępne są cztery prędkości.

Krótkie naciśnięcie przycisku W PRAWO  powoduje przeskok o 30 sekund na osi czasu odtwarzanego programu. Długie naciśnięcie przycisku W PRAWO  powoduje przeskok do następnego programu na osi czasu.

UWAGA!

W trybie szybkiego przewijania do przodu/do tyłu wyświetlane na ekranie elementy sterowania odtwarzaniem wskazują na wykonywaną czynność wraz ze wskaźnikiem prędkości. W takiej sytuacji przycisk BACK nie pełni żadnej funkcji.

3.11 REPLAY TV

Replay TV  jest to usługa dodatkowa umożliwiająca oglądanie wybranych programów telewizyjnych do 7 dni po ich emisji. Programy te są oznaczone ikoną Replay TV . Dzięki tej usłudze oglądanie telewizji nie jest zależne od ramówki telewizyjnej - to klient decyduje kiedy i jak chce obejrzeć program.

Replay TV to również idealne rozwiązanie dla "spóźnialskich", bo dzięki niej mogą obejrzeć do początku program, który już się rozpoczął, dzięki funkcji Start Over.

Usługa dostępna jest na dekodery z nagrywarką i bez nagrywarki, ponieważ programy dostępne w ramach usługi nagrywane są na serwerze.

JAKIE KANAŁY DOSTĘPNE SĄ W REPLAY TV

- W Replay TV są dostępne wybrane kanały. Dostępność kanałów jest uzależniona od zgody nadawcy.
- Niektóre programy mogą być niedostępne na wyraźne życzenie nadawcy. Cały czas istnieje możliwość nagrania ich na dekoderze wyposażonym w nagrywarkę.
- Kanały w Replay TV nagrywane są wg. ramówki w Program TV - nie uwzględniają szybkich zmian w ramówce związanych z niespodziewanymi wydarzeniami - mogą pojawić się rozbieżności.
- Na niektórych kanałach zgodnie z życzeniem nadawcy zablokowane jest przewijanie w Replay TV. Pojawia się stosowny komunikat.
- Rozpoczęcie nagrywania programu rozpoczyna się kilka minut przed czasem podanym w ramówce i kończy się kilka minut po czasie podanym w ramówce przez nadawcę kanału.

JAK URUCHOMIĆ REPLAY TV NA DEKODERZE HORIZON

Przez Menu Kanałów:

- Naciśnij przycisk OK na pilocie podczas oglądania telewizji na żywo.
- Wybierz strzałkami interesujący Cię program oznaczony ikoną Replay TV .
- Naciśnij OK. Rozpocznie się odtwarzanie programu!

Przez Program TV:

- Naciśnij przycisk Program TV na pilocie, aby uruchomić menu Program TV.
- Wybierz strzałkami interesujący Cię program oznaczony ikoną Replay TV .
- Naciśnij OK. Rozpocznie się odtwarzanie programu!

JAK DZIAŁA FUNKCJA START OVER

- Włącz kanał na którym właśnie leci Twój program, którego emisja już się rozpoczęła.
- Naciśnij OK - pojawi się Menu Kanałów. I jeszcze raz OK, pojawi się plansza z pytaniem, czy oglądać program na żywo, czy od początku.
- Wybierz „Odtwórz od początku”. Rozpocznie się odtwarzanie programu! Funkcja ta dostępna jest również tylko dla programów oznaczonych ikoną Replay TV .

3.12 WŁĄCZANIE TRYBU CZUWANIA



Dekoder przejdzie w tryb czuwania po naciśnięciu przycisku WŁĄCZ/WYŁĄCZ DEKODER  na pilocie. Jeśli chcesz włączyć tryb czuwania na telewizorze, naciśnij przycisk WŁĄCZ/WYŁĄCZ TV  na pilocie Horizon.

4. MENU

Ten rozdział zawiera informacje na temat nawigacji w menu i optymalnego sposobu korzystania z niego.

4.1 MENU KANAŁÓW

MENU KANAŁÓW pojawia się po:

- naciśnięciu przycisku OK  na pilocie podczas oglądania telewizji,
- naciśnięciu przycisków STRZAŁEK   podczas oglądania telewizji,
- włączeniu kanału.



STRZAŁKI    

Wybór pozycji.

OK 

Potwierdzenie wyboru.

BACK // TERUNG 

Wyłączenie MENU KANAŁÓW.

MENU 



Wywołanie MENU GŁÓWNEGO.

W MENU KANAŁÓW dostępne są następujące informacje:

Górny pasek



- Informacja o typie usługi w której oglądasz Program (np. Telewizja na żywo, Na Żądanie, Replay TV)
- Informacja o tytule programu.
- Aktualna godzina

Dolny pasek

- Poprzedni program, który był emitowany na tym kanale przed programem, który obecnie oglądasz.
- Numer i logo kanału, który oglądasz.
- Program, który obecnie jest emitowany na danym kanale.
- Następny program, jaki będzie emitowany na tym kanale po programie, który obecnie oglądasz.
- Ikona Replay TV  informująca, że kanał można obejrzeć w ramach usługi Replay TV.
- Replay TV to usługa dodatkowa umożliwiająca oglądanie programów do 7 dni po emisji. Kanały dostępne w Replay TV oznaczone są ikoną  Aby skorzystać wybierz tytuł programu oznaczony ikoną  i naciśnij OK.

4.2 MENU FUNKCYJNE

MENU FUNKCYJNE zawiera opcje związane z danym programem lub kanałem. Menu pojawia się:

- po naciśnięciu przycisku INFORMACJE O PROGRAMIE  na pilocie podczas oglądania.
- po wybraniu pozycji w Programie TV i naciśnięciu przycisku INFORMACJE O PROGRAMIE .
- Menu funkcyjne z odpowiednimi opcjami jest dostępne dla programów na żywo, pozycji NA ŻĄDANIE (VOD), Replay TV oraz nagranych programów.





Poszczególne opcje menu mogą się od siebie różnić, co powoduje, że nie każda z wymienionych poniżej opcji będzie dostępna.

NAGRAJ*	Ustawienie nagrywania wybranego programu. Jeśli dany program, który ma zostać nagrany, jest częścią serii programów, to wówczas pojawiają się dodatkowe opcje umożliwiające nagranie tylko wybranego odcinka lub całej serii.
DODAJ DO MOJEJ LISTY	Dodanie pozycji NA ŻĄDANIE* (VOD) i Replay TV do Mojej listy.
USTAW PRZYPOMNIENIE	Pozwala ustawić przypomnienie o programie, który nie został jeszcze wyemitowany. Przed rozpoczęciem programu zostanie wyświetlone przypomnienie.
OPCJE	Wyświetla Menu pozwalające wybrać następujące opcje: <ul style="list-style-type: none"> • Przeglądaj tylko ulubione kanały – wyświetlanie listy ulubionych lub wszystkich kanałów. • Dodaj/Usuń kanał do listy Ulubionych – dodanie kanału do listy ulubionych • Dodaj/Usuń kanał do listy zablokowanych – dodanie kanału do listy zablokowanych.
PODOBNE	Lista programów podobnych do aktualnie wybranego lub odtwarzanego programu.
OGLĄDAJ	Rozpoczęcie odtwarzania wybranej pozycji.
JĘZYK	Przełączanie między dostępnymi ustawieniami ścieżek audio i napisów.
ZAMÓW	Nie masz pakietu w swojej ofercie. Zadzwoń 813 813 813 aby zamówić.
WYPOŻYCZ ZA...	Wypożyczenie filmu w NA ŻĄDANIE.
ZWIASTUN	Rozpoczęcie odtwarzania zwiastunów dla pozycji w NA ŻĄDANIE.

* Funkcje są aktywne w usłudze NA ŻĄDANIE lub dla dekodera Horizon z nagrywarką.

4.3 MENU GŁÓWNE

Wszystkie funkcje dekodera Horizon dostępne są poprzez MENU GŁÓWNE, które składa się z następujących kategorii:

 WYSZUKAJ	Funkcja wyszukiwania programów telewizyjnych, pozycji z oferty NA ŻĄDANIE (VOD) oraz nagrań za pomocą klawiatury na pilocie.
PROGRAM TV	Aktualny program telewizyjny.
NA ŻĄDANIE	Darmowe i płatne filmy, seriale i programy dostępne na żądanie.
MOJE	Dostęp do pozycji dodanych do Mojej listy, nagrań, kalendarza nagrań (NAGRANIA) oraz wypożyczonych pozycji NA ŻĄDANIE (VOD).
APLIKACJE	Dostęp do popularnych serwisów internetowych, takich jak YouTube czy Google Maps.
 USTAWIENIA	Dostęp do ustawień.

MENU GŁÓWNE jest wyświetlane po naciśnięciu przycisku MENU **MENU** na pilocie. Naciśnięcie przycisku BACK **BACK** na pilocie powoduje wyjście z MENU GŁÓWNEGO i powrót do oglądania.

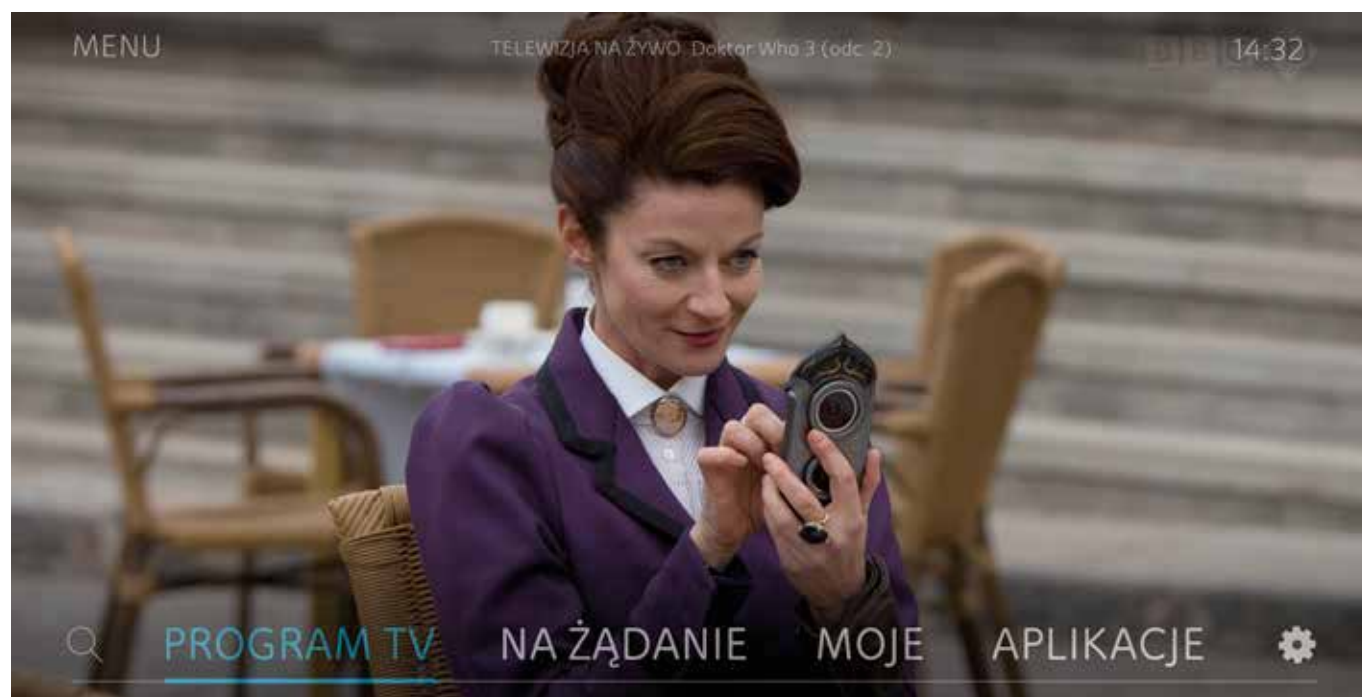

Kategorie MENU GŁÓWNEGO wybiera się za pomocą przycisków STRZAŁEK **<** **>** na pilocie. Do części kategorii dostępne są inne opcje. Naciśnięcie przycisku OK **OK** powoduje wybranie danej kategorii lub opcji.

4.4 PROGRAM TV

PROGRAM TV - to szczegółowe informacje o wszystkich programach na ekranie telewizora, umożliwia również odszukanie programów oznaczonych ikoną Replay TV. W Program TV możesz sprawdzić program do 15 dni do przodu oraz do 7 dni wstecz. Aby uzyskać dostęp do PROGRAMU TV, naciśnij przycisk PROGRAM TV / TV GIDS  na pilocie lub w menu głównym wybierz pozycję PROGRAM TV.



STRZAŁKI    

Wybór pozycji.

OK 

Potwierdzenie wyboru.

BACK / TERUNG 

Powrót do poprzedniego ekranu.

MENU 

Wywołanie MENU GŁÓWNEGO.

UWAGA!

W wypadku wprowadzenia ustawień klasyfikacji programów, które uniemożliwiają ich oglądanie przez dzieci, lub zablokowania kanału, danego programu nie będzie można przeglądać w Programie TV. Informacje na temat sposobu odblokowania tego rodzaju pozycji można znaleźć w punkcie Dodatkowe informacje - Zablokowane pozycje (str. 51).

PROGRAM TV – KANAŁY

PROGRAM TV pozwala na uzyskanie dostępu do informacji na temat wszystkich programów z maksymalnym wyprzedzeniem 15 dni oraz do 7 dni wstecz. Kanały są prezentowane zgodnie z ich kolejnością na liście kanałów.

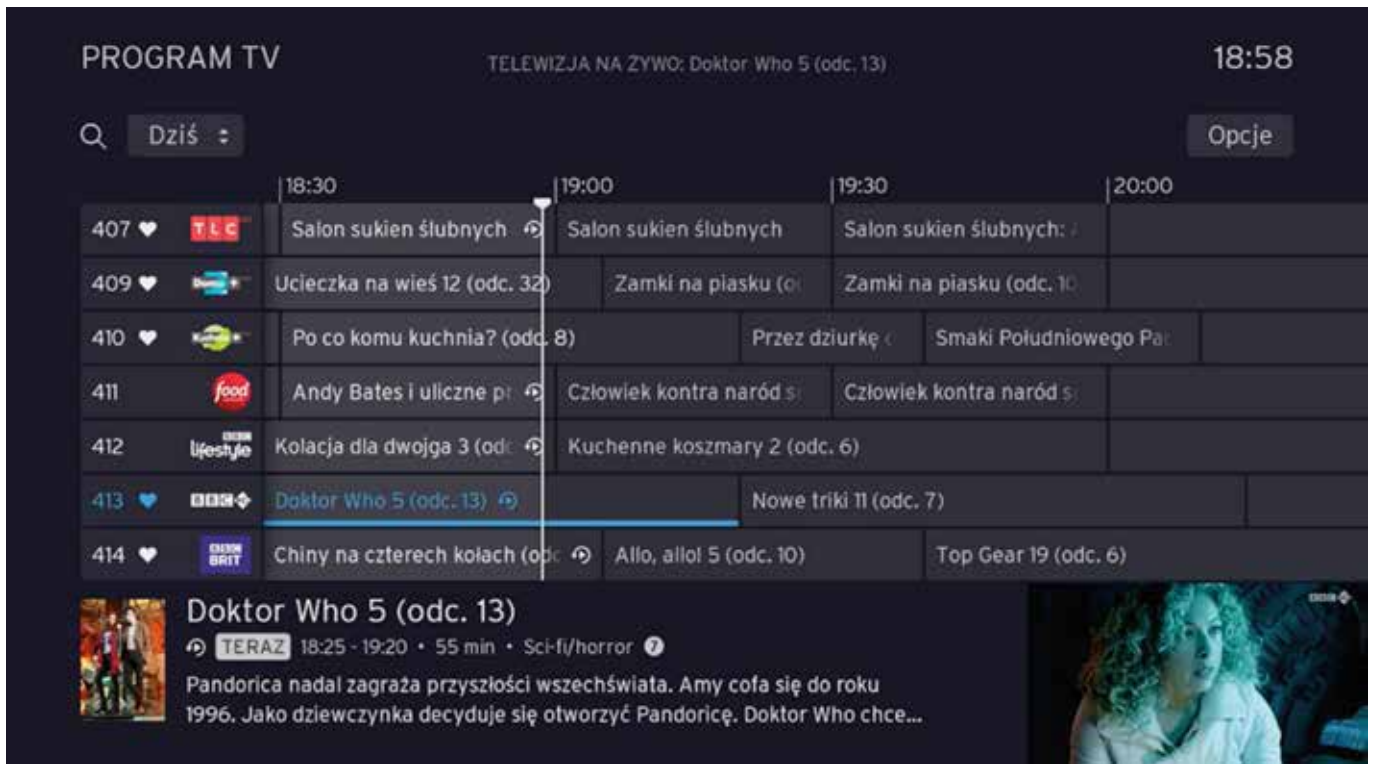

Krótkie naciśnięcie przycisków CH ^ lub CH v



Przeskok w górę/w dół o 7 kanałów.

Krótkie naciśnięcie przycisku ^ lub v



Zaznaczenie następnego/poprzedniego kanału.

Krótkie naciśnięcie przycisku < lub >



Zaznaczenie następnego/poprzedniego programu.

BACK / TERUNG



Wyjście z PROGRAM TV lub powrót do poprzedniego ekranu.

MENU



Przejdźcie do wyboru: Lupa , Dziś , oraz Opcje .

Informacje o Programie / i/i INFO



Wyświetlenie szczegółowych informacji o programie.

Przyciski przewijania



Przeskok do przodu/do tyłu o 1 dzień.

0-9



Bezpośrednie wprowadzenie numeru kanału.

PO ZAZNACZENIU AKTUALNIE EMITOWANEGO PROGRAMU:

Naciśnięcie przycisku OK



Wyświetlenie MENU FUNKCYJNEGO lub w przypadku programów oznaczonych ikoną REPLAY TV  uruchomienie programu od początku

PO ZAZNACZENIU PROGRAMU, KTÓRY BĘDZIE EMITOWANY:

Naciśnięcie przycisku OK



Wyświetlenie MENU FUNKCYJNEGO z zaznaczoną funkcją NAGRAJ.

PO ZAZNACZENIU PROGRAMU, KTÓRY BYŁ JUŻ EMITOWANY:

Naciśnięcie przycisku OK



Wyświetlenie MENU FUNKCYJNEGO lub w przypadku programów oznaczonych ikoną REPLAY TV uruchomienie programu od początku

Replay TV



Replay TV to usługa dodatkowa umożliwiająca oglądanie programów do 7 dni po emisji. Kanały dostępne w Replay TV oznaczone są ikoną REPLAY TV Aby skorzystać wybierz tytuł programu oznaczony ikoną REPLAY TV i naciśnij OK.

MENU PROGRAM TV - OPCJE

W Menu PROGRAM TV nawigujesz za pomocą przycisków ze strzałkami.

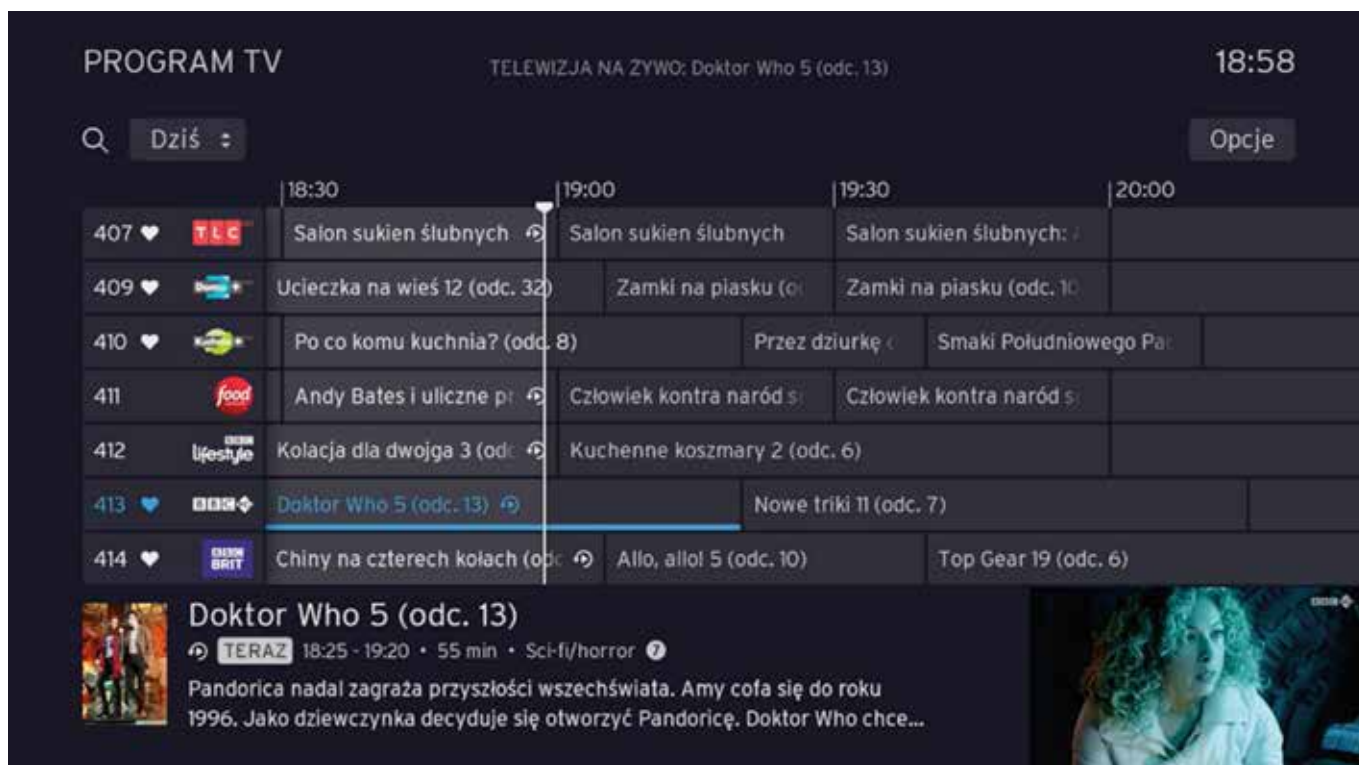

Pionowa oś „Teraz” informuje, w którym momencie nadawane są programy na żywo.

Aby wyświetlić szczegółowe opcje i informacje o programie w MENU FUNKCYJNYM, naciśnij na pilocie przycisk INFORMACJE O PROGRAMIE i/i INFO.

Podczas nawigacji w prawym dolnym rogu cały czas mamy podgląd aktualnie oglądanego programu, a po lewej stronie znajdują się podstawowe informacje o programie. Ikona oznacza, że program dostępny jest w ramach Replay TV, dzięki tej usłudze możesz go obejrzeć nawet do 7 dni po emisji.

W Menu PROGRAM TV, u góry znajdują się 3 opcje do wyboru: Lupa , Dziś oraz Opcje . Aby do nich przejść, naciśnij przycisk MENU na pilocie, a następnie za pomocą przycisków ze strzałkami wybierz np. Dziś i naciśnij przycisk OK.

Opcja Lupa pozwalająca przejść do Wyszukiwarki.

Opcja „Dziś” umożliwiająca wybranie konkretnego, interesującego Cię dnia tygodnia.



Menu „Opcje” umożliwiające zarządzanie listą ulubionych oraz listą zablokowanych programów.

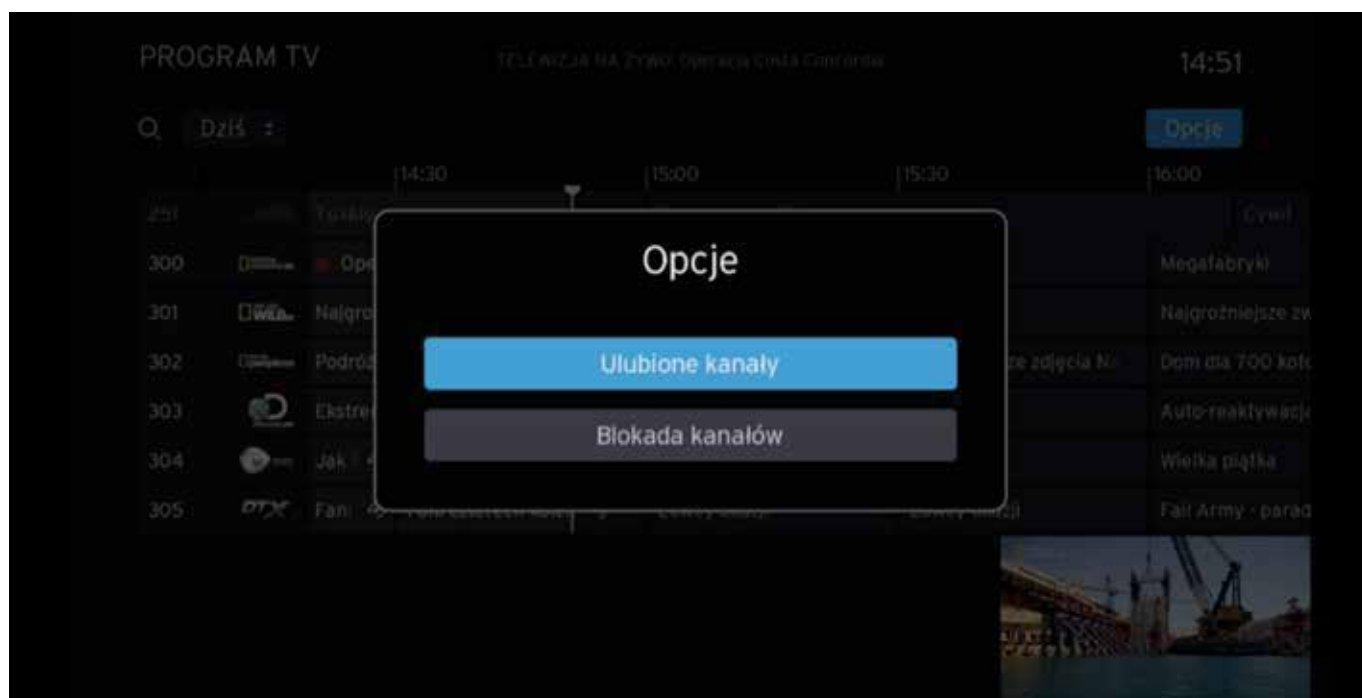

MENU FUNKCYJNE DLA PROGRAMU TV

Menu funkcyjne pojawia się po naciśnięciu przycisku INFORMACJE O PROGRAMIE  i/i/INFO na pilocie po wybraniu pozycji w Programie TV.

Menu funkcyjne z odpowiednimi opcjami jest dostępne dla programów na żywo, pozycji NA ŻĄDANIE (VOD), Replay TV oraz nagranych programów.



MENU FUNKCYJNE po naciśnięciu przycisku OK  przy zaznaczeniu programu:

NAGRAJ*	Ustawienie nagrywania wybranego programu.
DODAJ DO MOJEJ LISTY	Dodanie pozycji Replay TV do Mojej listy.
USTAW PRZYPOMNIENIE	Pozwala ustawić przypomnienie o programie, który nie został jeszcze wyemitowany. Przed rozpoczęciem programu zostanie wyświetlone przypomnienie.
OPCJE	Wyświetla Menu pozwalające wybrać następujące opcje: <ul style="list-style-type: none">· Przeglądaj tylko ulubione kanały – wyświetlanie listy ulubionych lub wszystkich kanałów.· Dodaj/Usuń kanał do listy Ulubionych – dodanie kanału do listy ulubionych· Dodaj/Usuń kanał do listy Zablokowanych – dodanie kanału do listy zablokowanych.
PODOBNE	Lista programów podobnych do aktualnie wybranego lub odtwarzanego programu.
OGLĄDAJ	Rozpoczęcie odtwarzania wybranej pozycji.
JĘZYK	Przełączanie między dostępnymi ustawieniami ścieżek audio i napisów.
ZAMÓW	Nie masz pakietu w swojej ofercie. Zadzwoń 813 813 813 aby zamówić.

UWAGA!

Jeśli Menu funkcyjne zostanie wywołane w trakcie nagrywania, to zamiast opcji „Nagraj” pojawi się opcja „Edytuj nagranie”.

* Funkcje są aktywne dla dekodera Horizon z nagrywarką.

4.5 WYSZUKAJ

Dzięki pilotowi z klawiaturą możesz z łatwością wyszukiwać programy telewizyjne, pozycje na żądanie oraz nagrania.

Aby uruchomić wyszukiwarkę, naciśnij przycisk MENU, wybierz WYSZUKAJ  i naciśnij OK .

UWAGA!

Wyszukiwarka zostanie automatycznie uruchomiona, jeśli rozpoczniesz wpisywanie tekstu na klawiaturze.

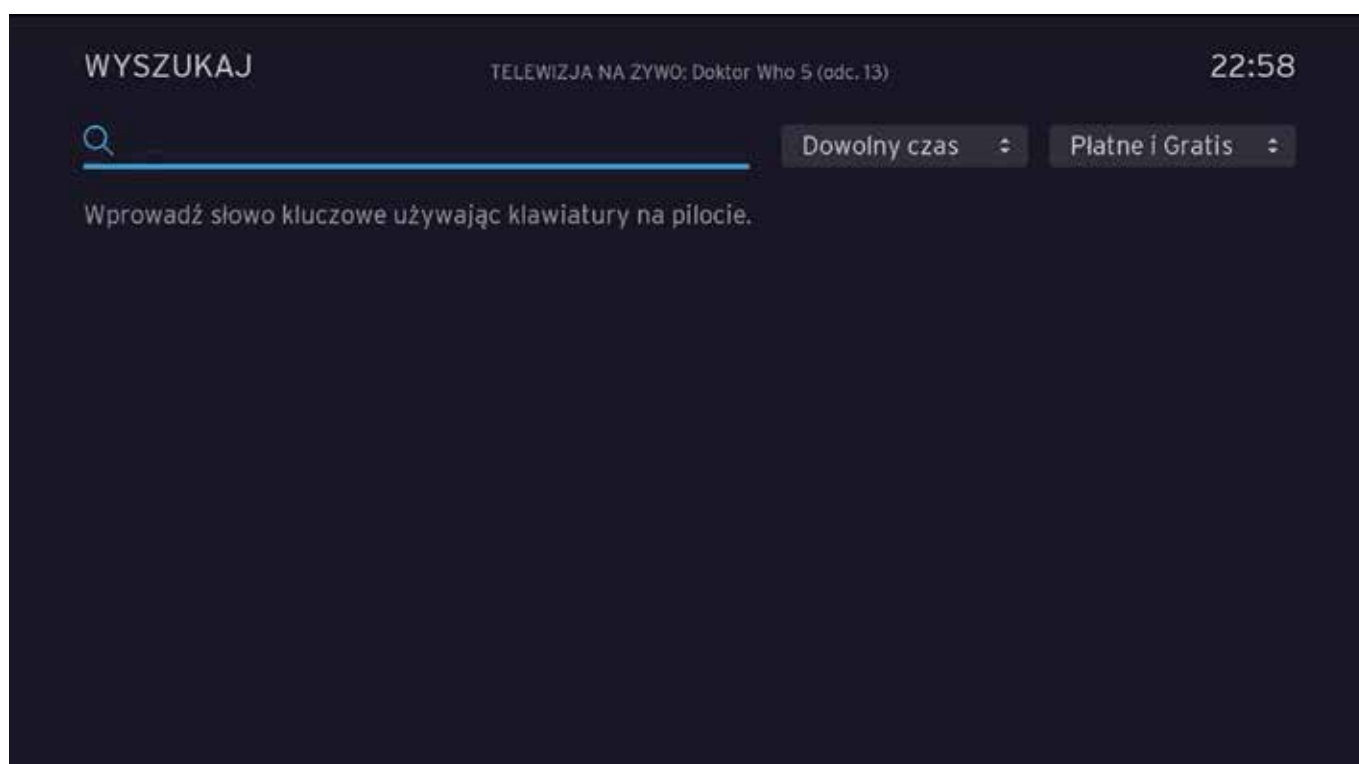

Po uruchomieniu wyszukiwarki wprowadź słowo kluczowe związane z wyszukiwaną pozycją, np.: tytuł, aktor, reżyser. Po wprowadzeniu kilku znaków, na ekranie automatycznie pojawi się lista wyników. Po wprowadzeniu każdego kolejnego znaku lista będzie zawężana. Kontynuuj wprowadzanie znaków, aż na liście pojawi się oczekiwany wynik.

UWAGA!

Jeżeli wynik wyszukiwania nie jest prawidłowy, spróbuj inaczej dobrać słowo kluczowe.

Używając przycisków STRZAŁEK  , zaznacz pozycję na liście wyników.

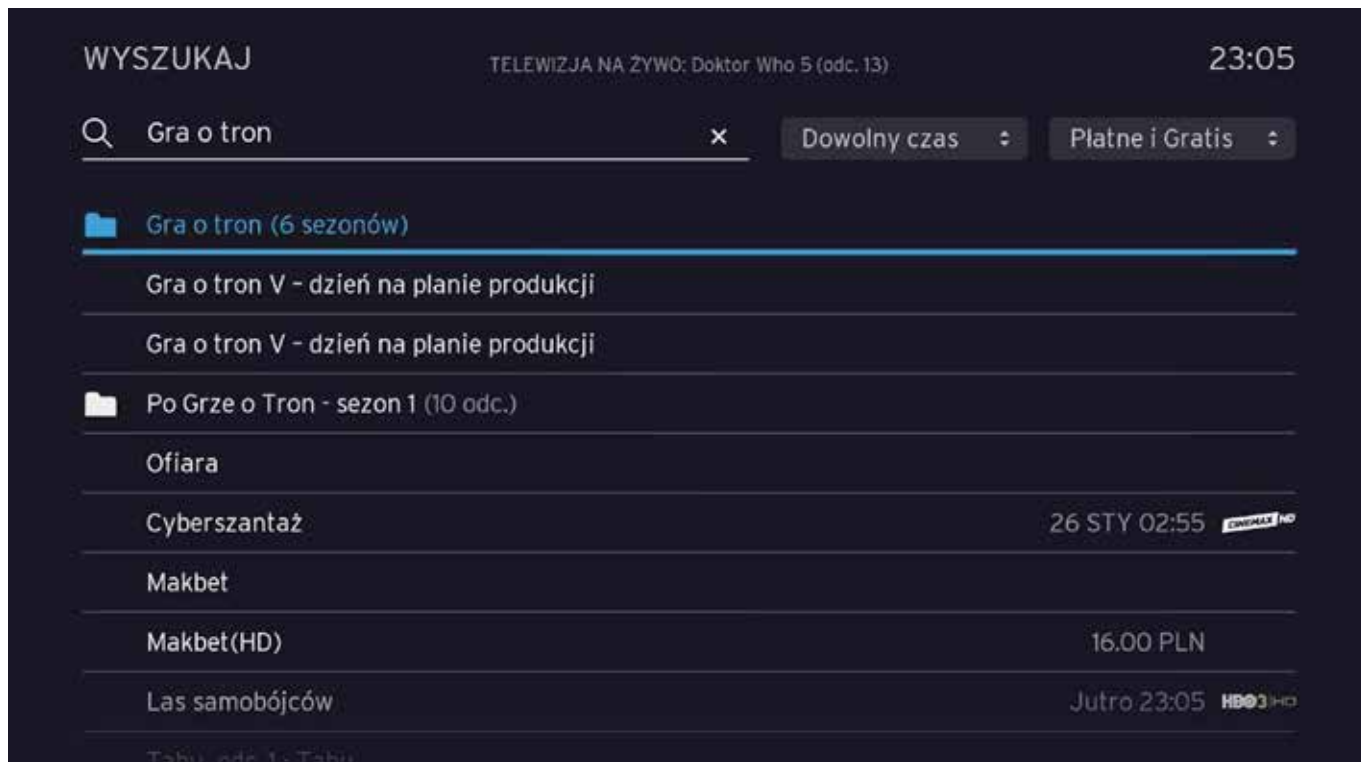

Następnie ją wybierz, naciskając przycisk OK  na pilocie.

OPCJE: DOWOLNY CZAS ORAZ PŁATNE I GRATIS

Opcja DOWOLNY CZAS pozwala filtrować wyniki wyszukiwania według Programów nadawanych obecnie lub w późniejszym czasie.

Opcja PŁATNE I GRATIS pozwala filtrować wyniki wyszukiwania według Programów dodatkowo płatnych lub gratisowych oraz posiadanych w abonamencie.

4.6 USTAWIENIA

Kategoria USTAWIENIA w MENU GŁÓWNYM umożliwia dostosowanie ustawień dekodera do potrzeb i preferencji użytkownika.



PREFERENCJE

Opcja PREFERENCJE w USTAWIENIACH pozwala dostosować ustawienia dekodera do indywidualnych potrzeb użytkownika. Dostępne są następujące opcje:

LISTA ULUBIONE	Tworzenie listy Ulubionych kanałów.
PRZEGLĄDAJ TYLKO ULUBIONE	Włączenie listy ulubionych kanałów: Tylko lista Ulubionych kanałów będzie aktywna podczas przetaczania.
PERSONALIZACJA	Włączenie lub wyłączenie funkcji personalizowanych propozycji programów.
JĘZYK MENU	Zmiana języka menu. Dostępne są takie same opcje, jak przy pierwszym uruchomieniu dekodera.
JĘZYK AUDIO	Pozwala wybrać język ścieżki dźwiękowej. Dostępność wybranej ścieżki jest uzależniona od nadawcy programu.
OPCJE NAPISÓW	Włączenie i wyłączenie opcji wyświetlania napisów dla osób niesłyszących. Napisy będą wyświetlane w zależności od ich dostępności oraz włączenie i wyłączenie opcji wyświetlania napisów podczas oglądania (jeśli w danym kanale są dostępne).
AUDIODESKRYPCJA	Pozwala włączyć lub wyłączyć funkcję audiodeskrypcji.

KONTROLA RODZICIELSKA

Opcja KONTROLA RODZICIELSKA w USTAWIENIACH umożliwia konfigurację różnych funkcji związanych z ochroną prywatności, ustalanie zasad dostępu do dekodera i kanałów przez dzieci oraz zmianę kodu PIN.

W tej opcji menu, konieczne będzie podanie kodu PIN, domyślny PIN to 0000 (cztery zera). UPC rekomenduje zmianę domyślnego kodu PIN. Dostępne są następujące opcje:

ZMIANA PIN	Opcję tę należy wybrać w wypadku konieczności zmiany kodu PIN.
BLOKADA WIEKOWA	Pozwala ustawić ograniczenie wiekowe. Zablokowany zostanie każdy program sklasyfikowany jako nieodpowiedni dla osób w podanym wieku lub młodszych, o ile klasyfikacja wiekowa będzie udostępniona przez nadawcę programu. Oglądanie programu będzie możliwe po podaniu kodu PIN.
BLOKADA KANAŁÓW	Pozwala zablokować lub odblokować poszczególne kanały. Aby móc obejrzeć zablokowane kanały, należy wprowadzić kod PIN.

SYSTEM

W opcji SYSTEM w USTAWIENIACH prezentowane są informacje na temat elementów sprzętowych, oprogramowania dekodera oraz dodatkowe opcje dotyczące nagrywania i pracy dekodera. Widoczne w menu SYSTEM informacje pozwalają sprawdzić poszczególne parametry dekodera, takie jak: numer wersji oprogramowania, numer wersji sprzętu itp. Dostępne są następujące opcje:

DODATKOWY CZAS NAGRYWANIA PRZED PROGRAMEM*	BRAK – nagrywanie rozpocznie się w zaplanowanym czasie rozpoczęcia emisji programu. 15 s, 30 s, 1 min, 2 min, 5 min, 15 min – dodanie wybranej liczby minut do czasu rozpoczęcia nagrania.
DODATKOWY CZAS NAGRYWANIA PO PROGRAMIE*	BRAK – nagrywanie zakończy się w zaplanowanym czasie zakończenia emisji programu. 1 min, 2 min, 5 min, 15 min – dodanie wybranej liczby minut do czasu zakończenia nagrania.
PRZEJŚCIE W TRYB CZUWANIA	Włączenie i wyłączenie opcji automatycznego przejścia w stan czuwania - możesz wybrać, po ilu minutach ma to nastąpić: 120, 240 lub 360 minut.
TRYB URUCHAMIANIA	<ul style="list-style-type: none">· Szybki: większe zużycie energii/natychmiastowe włączenie· Standardowy: bardziej energooszczędna opcja/włączenie 40 sekund· Eco: najbardziej energooszczędna opcja/włączenie 2 minuty. W tym trybie nie działa modem w dekodерze: Usługi Telefonu i Internetu są niedostępne.
USUŃ WSZYSTKIE NAGRANIA*	Usuwa trwale wszystkie nagrania z dysku twardego.
ANULUJ WSZYSTKIE ZAPLANOWANE NAGRANIA*	Anulowanie wszystkich zaplanowanych nagrań.
USTAWIENIA FABRYCZNE	Umożliwia zresetowanie dekodera i przywrócenie ustawień fabrycznych z możliwością zachowania lub usunięcia zapisanych na dysku* dekodera nagrań.
INFORMACJE	Tutaj prezentowane są informacje na temat elementów sprzętowych i oprogramowania dekodera. Informacje pozwalają sprawdzić poszczególne parametry dekodera, takie jak: ile jest zajętego miejsca na dysku*, numer wersji oprogramowania, numer wersji sprzętu itp.

DŹWIĘK I OBRAZ

Opcja DŹWIĘK I OBRAZ w USTAWIENIACH pozwala skonfigurować ustawienia audio-wideo dekodera. Dostępne są następujące opcje:

PODSTAWOWE WYJŚCIE WIDEO	Pozwala wybrać opcję połączenia kablowego HDMI lub SCART.
ROZDZIELCZOŚĆ HDMI	Przełączanie między różnymi rozdzielczościami obrazu telewizyjnego.
OBSŁUGA FORMATU 4:3	Wybór pomiędzy trybem POWIĘKSZENIA (Z ROZCIĄGNIĘCIEM OBRAZU), PILLARBOX (automatyczne dopasowanie) i PEŁNOEKRANOWYM.
DOLBY DIGITAL	Włączanie/wyłączanie wyjścia audio S/PDIF DOLBY.

* Funkcje są aktywne dla dekodera Horizon z nagrywarką.

SIEĆ



Opcja SIEĆ w USTAWIENIACH pozwala sprawdzić i status połączenia internetowego. Dostępne są następujące opcje:

STATUS SIECI	Informacja o nazwie sieci Wi-Fi i hasła oraz szczegółowe informacje o statusie sieci domowej.
POŁĄCZ PRZEZ ZEWNĘTRZNY MODEM	Konfiguracja sieci domowej. Dostępne są takie same opcje, jak przy pierwszym uruchomieniu dekodera.
DEZAKTYWUJ SIEĆ WI-FI	Aktywowanie lub dezaktywowanie sieci Wi-Fi.

POMOC



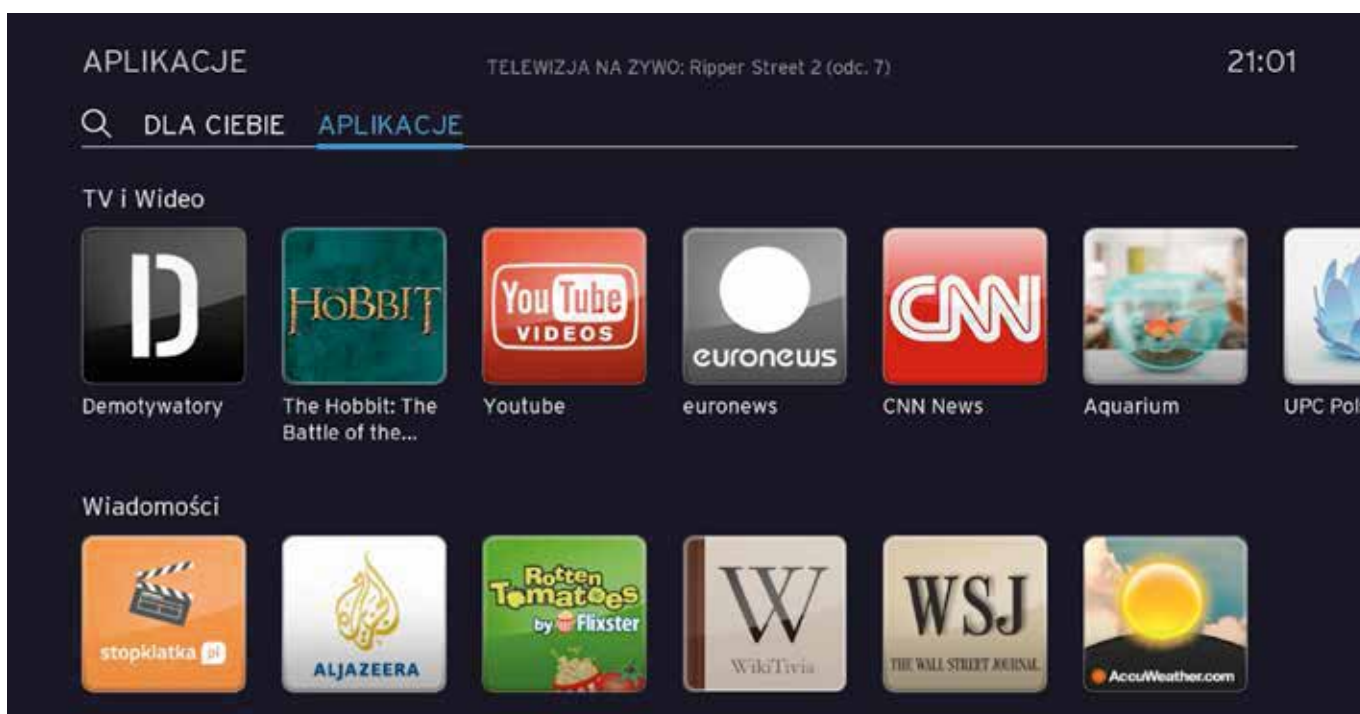

Opcja POMOC w USTAWIENIACH zawiera dodatkowe informacje i wskazówki dotyczące korzystania z dekodera Horizon.

4.7 APLIKACJE

Aby uzyskać dostęp do aplikacji na dekodерze, naciśnij przycisk MENU  na pilocie, wybierz kategorię APLIKACJE i naciśnij przycisk OK  na pilocie.



Do nawigacji po menu i między aplikacjami służą przyciski STRZAŁEK     na pilocie. Po zaznaczeniu aplikacji naciśnij przycisk OK , aby ją uruchomić.

Cztery ikonki na dole uruchomionej aplikacji pozwalają ją zamknąć, wyświetlić informacje o niej, uruchomić ją w trybie pełnoekranowym czy zalogować się do profilu. Poruszanie się po aplikacji odbywa się również za pomocą przycisków STRZAŁEK     na pilocie.

KATEGORIE APLIKACJI

Aplikacje są pogrupowane według kategorii. Liczba kategorii i samych aplikacji może ulegać zmianie wraz z rozwojem oferty.

4.8 NA ŻĄDANIE

UPC NA ŻĄDANIE to natychmiastowy dostęp do filmów, programów i seriali, kiedy masz czas i ochotę, bez czekania i bez reklam.

Aby przejść do UPC NA ŻĄDANIE, naciśnij na pilocie przycisk VOD /ON DEMAND  lub wybierz opcję NA ŻĄDANIE w MENU GŁÓWNYM.

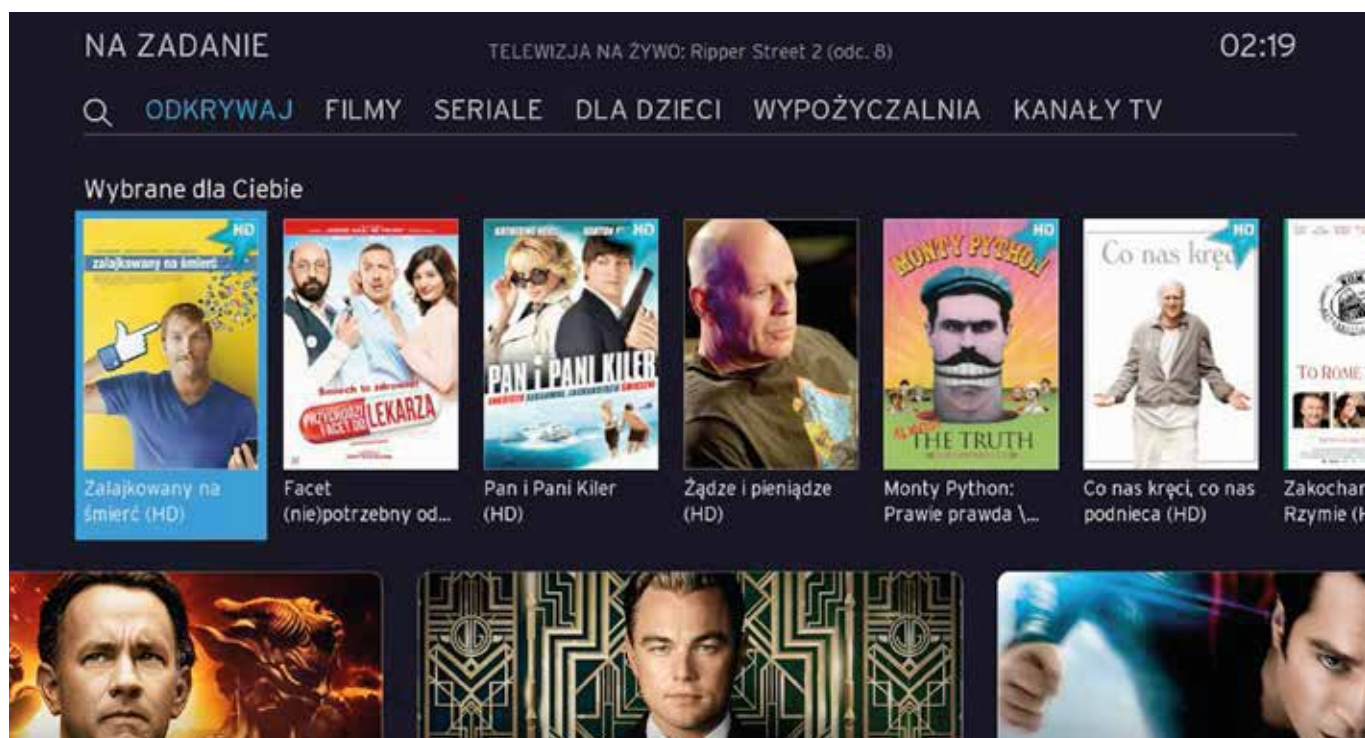

Ekran menu NA ŻĄDANIE składa się z kategorii:

Opcja WYSZUKAJ 	Pozwala wyszukać pozycje za pomocą słów kluczowych, np. tytuł, aktor, reżyser.
ODKRYWAJ	Filmy wybrane specjalnie dla Ciebie. Jest to pierwszy ekran, jaki wyświetla się po włączeniu usługi NA ŻĄDANIE.
FILMY	Setki filmowych hitów dostępnych odpłatnie oraz w ramach opłaty abonamentowej (dostępność zależy od wybranego pakietu usług).
SERIALE	Znajdziesz tu mnóstwo seriali dostępnych odpłatnie oraz w ramach opłaty abonamentowej (dostępność zależy od wybranego pakietu usług).
DLA DZIECI	Znajdziesz tutaj bajkowe filmy i seriale dla dzieci, dostępnych odpłatnie oraz w ramach opłaty abonamentowej (dostępność zależy od wybranego pakietu usług).
WYPOŻYCZALNIA	Setki filmowych hitów dostępnych odpłatnie.
KANAŁY TV	Dostęp do biblioteki filmów, programów i seriali udostępnianych przez kanały telewizyjne, np. HBO OD, Discovery Channel.



STRZAŁKI



Wybór pozycji lub kategorii.

OK



Po wybraniu kategorii dostęp do pozycji w danej kategorii.

OK



Po wybraniu pozycji wywołanie MENU FUNKCYJNEGO.

BACK /TERUNG





Powrót do poprzedniego ekranu.

MENU





Wywołanie MENU GŁÓWNEGO.

ZMIANA DOMYŚLNEJ ŚCIEŻKI DŹWIĘKOWEJ PODCZAS OGLĄDANIA FILMU

Aby zmienić ścieżkę dźwiękową podczas oglądania filmu, naciśnij przycisk INFORMACJE O PROGRAMIE  i/i INFO w trakcie oglądania, następnie w MENU wybierz opcję JĘZYK, a potem wybierz ścieżkę dźwiękową w wybranym przez siebie języku i naciśnij przycisk OK .

WŁĄCZENIE NAPISÓW PODCZAS OGLĄDANIA FILMU

Aby włączyć napisy podczas oglądania filmu, naciśnij przycisk INFORMACJE O PROGRAMIE  i/i INFO w trakcie oglądania, a następnie w MENU wybierz opcję JĘZYK, a potem wybierz napisy w wybranym przez siebie języku i naciśnij OK .

UWAGA!

Jeśli po naciśnięciu przycisku Informacje o programie  i/i INFO nie pojawia się opcja Język, to znaczy, że w danym filmie nie jest ona dostępna lub została wyłączona funkcja Dolby Digital.

4.9 MOJE

W menu MOJE możesz oglądać nagrane* programy, zarządzać zaplanowanymi* nagraniami, przeglądać swoją listę pozycji NA ŻĄDANIE lub Replay TV do obejrzenia oraz przeglądać wypożyczone pozycje. Naciśnij przycisk MENU i przejdź do kategorii MOJE.

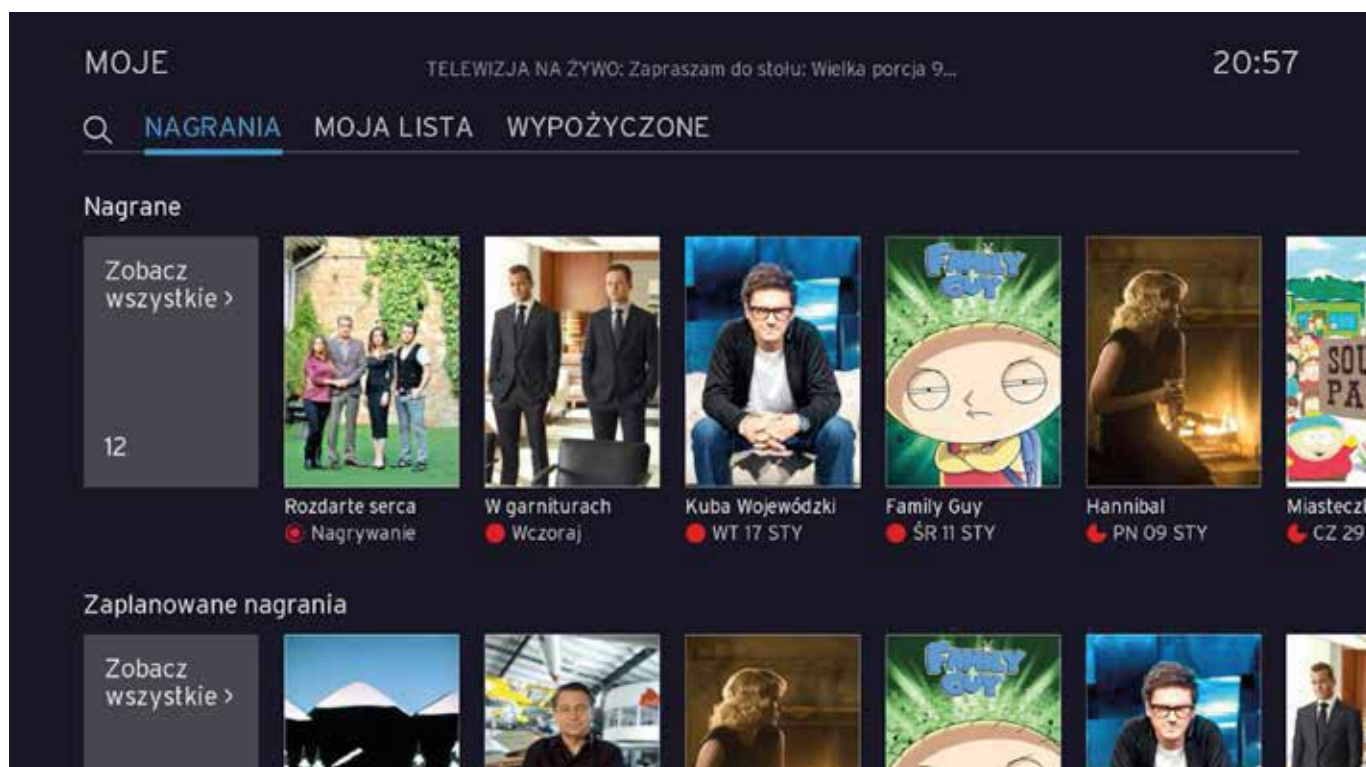

WYSZUKAJ

WYSZUKAJ  pozwala wyszukać pozycje za pomocą słów kluczowych, np. tytuł, aktor, reżyser.

WYSZUKAJ

Pozwala wyszukać pozycje za pomocą słów kluczowych, np. tytuł, aktor, reżyser.

NAGRANIA*

- Nagrane - Lista nagranych programów, posortowanych od najnowszych.
- Zaplanowane nagrania - lista nagrań, przedstawiająca przegląd wszystkich zaplanowanych nagrań i pozycji, które zostały zaplanowane do nagrania. Wyświetlane pozycje są domyślnie prezentowane w kolejności według daty (od najnowszej do najstarszej).

WYPOŻYCZONE

Menu WYPOŻYCZONE zawiera przegląd wszystkich wypożyczonych pozycji.

* Usługa nagrywania jest aktywna tylko dla dekodera Horizon z nagrywarką.

5. INFORMACJE DODATKOWE

5.1 KOMUNIKATY NA EKRANIE

Dekoder Horizon ma możliwość wyświetlania różnego rodzaju komunikatów, które służą przekazywaniu użytkownikowi ważnych informacji i powiadomień. Mogą to być przypomnienia o programach lub informacje o aktualizacji oprogramowania. Niektóre z tych komunikatów pojawiają się tylko w celach informacyjnych i znikają po krótkim czasie, podczas gdy inne wymagają reakcji użytkownika.





5.2 ZABLOKOWANE POZYCJE

W wypadku włączenia blokady rodzicielskiej lub jeśli kanał nie jest objęty abonamentem, nie będziesz mógł oglądać danej pozycji.

KANAŁ ZABLOKOWANY

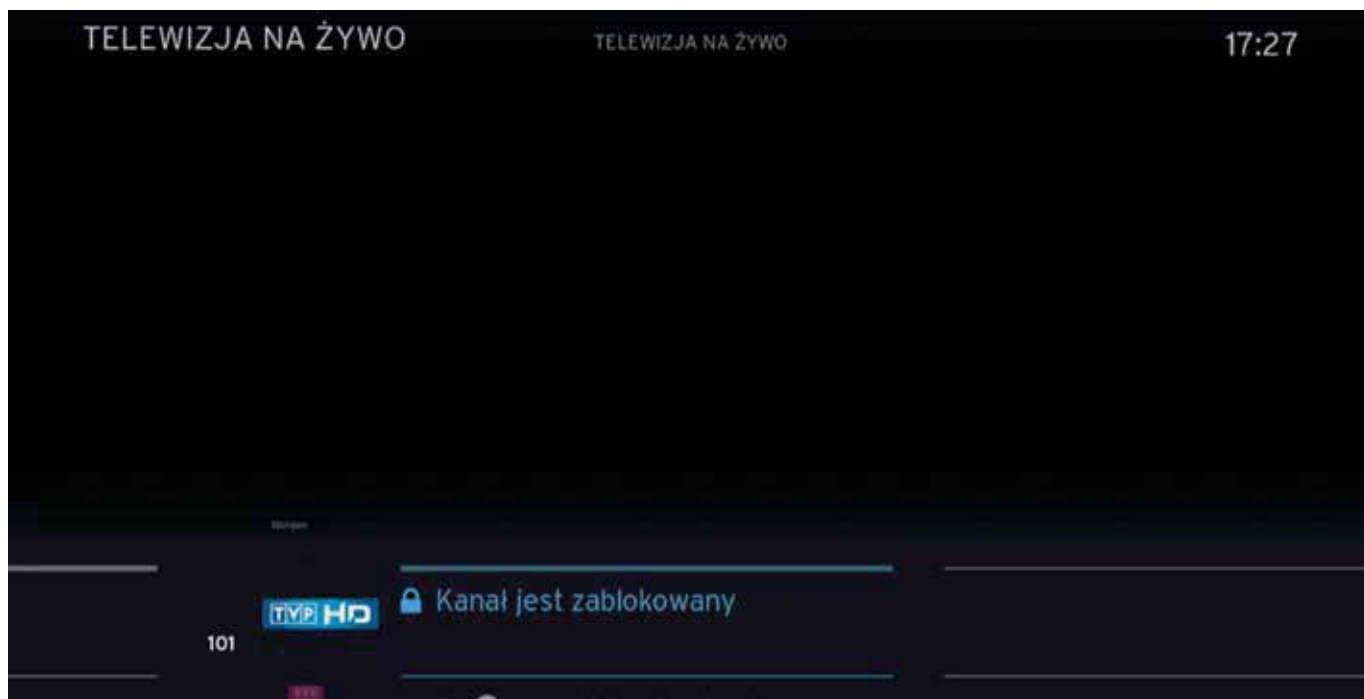
Komunikat pojawia się w momencie, gdy aktualnie wybrany kanał jest zablokowany.





OK		Odblokowanie kanału po wprowadzeniu kodu PIN.
CH		Przełączenie na inny kanał bez odblokowania kanału.

ZABLOKOWANY PROGRAM

Ikona kłódki pojawia się wtedy, gdy aktualnie wybrany program jest zablokowany.



OK		Odblokowanie programu po wprowadzeniu kodu PIN.
CH		Przełączenie na inny kanał bez odblokowania programu.

KANAŁ NIE JEST OBJĘTY ABONAMENTEM

Komunikat pojawia się po przełączeniu i naciśnięciu OK  na kanał, który nie jest objęty abonamentem. Na dole pojawia się informacja: „OK dodatkowe informacje o zamówieniu”.



OK



Dodatkowe informacje o programie i zamawianiu.

CH



Przełączenie na inny kanał.

5.3 ZARZĄDZANIE KONFLIKTAMI PRZY NAGRYWANIU*

Kiedy zaplanujesz więcej nagrań w tym samym czasie niż jest to dozwolone, pojawi się komunikat:

„Konflikt nagrań: Zaplanowane zostało zbyt wiele nagrań, które rozpoczynają się w tym samym czasie. Wybierz nagranie do anulowania.”



Po wybraniu nagrania do anulowania i naciśnięciu przycisku OK , konflikt nagrań zostanie rozwiązany.

W przypadku wybrania przycisku BACK / TERUNG , zostanie anulowane ostatnio zaplanowane nagranie.

5.4 SPRAWDZANIE STATUSU MODEMU I ZMIANA USTAWIEŃ WI-FI

Modem kablowy dekodera Horizon działa w sposób niezależny. Dostęp do menu modemu można uzyskać z poziomu komputera, postępując zgodnie z poniższymi instrukcjami:

1. Podłącz komputer do dekodera Horizon za pomocą kabla Ethernet lub Wi-Fi.
2. Otwórz w komputerze przeglądarkę internetową i wpisz adres: `http://192.168.1.1`
3. Wpisz słowo admin zarówno jako nazwę użytkownika, jak i hasło.

W przeglądarce pojawi się interfejs sieciowy administratora.

SPRAWDZENIE, CZY MODEM JEST W TRYBIE ONLINE

Status modemu kablowego wskazuje pole „stan połączenia”.
Wybierz zakładkę STATUS > Connection > Basic.

Prawidłowy stan połączenia jest wtedy, gdy opcja Connectivity State ma status: SYNCHRONIZED.

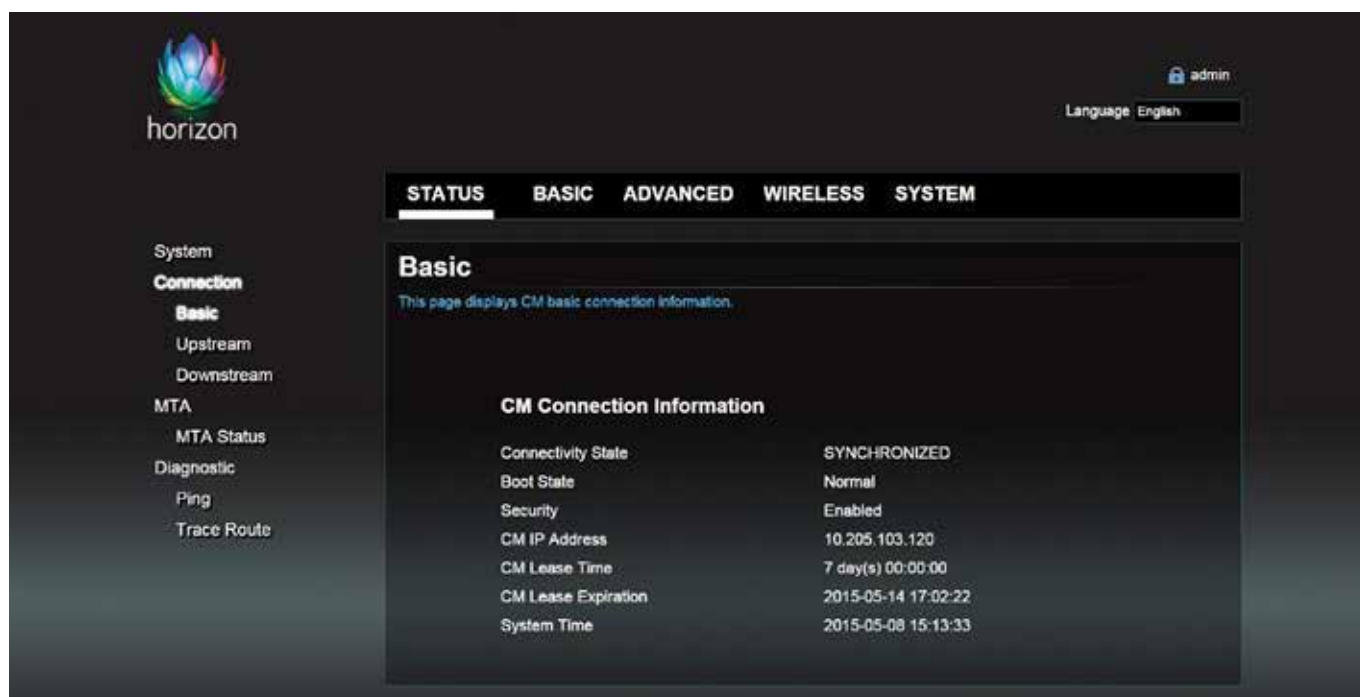

The screenshot displays the Horizon modem's web management interface. At the top left is the 'horizon' logo. In the top right corner, there is a user login 'admin' and a language selector set to 'English'. A navigation menu at the top includes 'STATUS', 'BASIC', 'ADVANCED', 'WIRELESS', and 'SYSTEM', with 'STATUS' being the active tab. On the left side, a sidebar menu lists various system and connection options, with 'Basic' selected under the 'Connection' section. The main content area is titled 'Basic' and contains a table of 'CM Connection Information'.

CM Connection Information	
Connectivity State	SYNCHRONIZED
Boot State	Normal
Security	Enabled
CM IP Address	10.205.103.120
CM Lease Time	7 day(s) 00:00:00
CM Lease Expiration	2015-05-14 17:02:22
System Time	2015-05-08 15:13:33

SPRAWDZANIE I ZMIANA USTAWIEŃ WI-FI

Aby sprawdzić podstawowe ustawienia sieci Wi-Fi, wybierz WIRELESS > 5 GHz > Radio lub WIRELESS > 2.4 GHz > Radio w zależności od tego, którą sieć chcesz sprawdzić.

Wyświetlana jest nazwa/identyfikator SSID i numer używanego kanału.

W sekcji SECURITY wyświetlane są rodzaje używanych uwierzytelnień (opcja: Wireless Security Mode) oraz protokołów szyfrowania (opcja: Authentication) z możliwością dostępu do hasła połączenia (opcja: Passphrase) lub klucza. Zmiany można wprowadzić w opcji Passphrase (Hasło). Należy zapamiętać wprowadzane hasło, ponieważ będzie ono wymagane podczas podłączania do punktu dostępowego Wi-Fi innych urządzeń. Domyślne hasło/klucz Wi-Fi można znaleźć na spodzie obudowy dekodera.





UWAGA

Po zmianie hasła Wi-Fi, nowe hasło należy wprowadzić na wszystkich podłączonych urządzeniach.

5.5 PAROWANIE PILOTA HORIZON Z DEKODEREM

Po przywróceniu ustawień fabrycznych lub wymianie pilota, należy sparować pilot Horizon z dekodernem, wykonując następujące kroki:

1. Upewnij się, że dekodery jest włączony. Pomiędzy dekodernem a pilotem nie powinny znajdować się żadne przeszkody.
2. Jeśli jest to nowy pilot, wyciągnij żółtą nakładkę z przegródki na baterie znajdującą się w dolnej części pilota.
3. Obróć pilot tak, aby klawiatura była skierowana do góry.
4. Skieruj pilot w stronę dekodera (jak na poniższej ilustracji), a następnie naciśnij i przytrzymaj przycisk PAROWANIA  przez minimum 10 sekund.
5. Poczekać, aż zaświeci się przycisk oznaczony symbolem kłódki .
6. Po wykonaniu tej czynności pilot oraz dekodery będą się komunikować ze sobą wyłącznie za pomocą sygnałów radiowych. Oznacza to, że pilota nie trzeba już od tego momentu kierować w stronę dekodera.



PRZYCISK PAROWANIA
(naciśnij i przytrzymaj przez co najmniej 10 sekund)



5.6 LISTA KODÓW MODELI TELEWIZORÓW

Najpopularniejsze marki:

LG 1628, Samsung 2448, Toshiba 3021, Panasonic 2153, Sharp 2550, Philips 2195, Sony 2679

MARKA	KOD
3M	0004
888	0006
A Mark	4544
A.R. Systems	0012
Abex	0014
Accent	0019
Access HD	3554
Accurian	0022
Accusound	3605
Acer	0028
Acme	3521
Acoustech	5094
Acoustic Solutions	0032
Action	0033
Acura	0036
ADA	0038
ADC	0040
Adcom	0041
Addison	0043
ADL	0045
Admiral	0046
Advent	0054
Adventura	0055
Adyson	0058
AEA	3606
AEG	0059
Aftron	3470
Agashi	0063
Agazi	3522
AGB	0064
Agfaphoto	4766
Aiko	0069
Aim	0070
Airis	0071

MARKA	KOD
Aiwa	0072
Akai	0074
Akashi	0075
Akiba	0078
Akira	0079
Akito	0082
Akura	0083
Alaron	0085
Alba	0086
Albatron	0087
Alcyon	0093
Alfide	0096
Alkos	3523
Allorgan	0105
Allstar	0108
A-Mark	0010
Ambassador	0120
America Action	0123
Amitech	0130
Amoi	0132
Amplivision	0138
Ampro	0139
Amstrad	0140
AmTRAN	3785
Anam	0146
Anam National	0147
Anasonic	4602
Andersson	0148
Anglo	0151
Anhua	0153
Anitech	0154
Ansonic	0156
AOC	0165
Aolinpike	0168

MARKA	KOD
Aomni	3555
Apex	3691
Apex Digital	0170
Apollo	0171
AquaVision	3556
Arc En Ciel	0178
Arcam	0179
Arcam Delta	3524
Arcelik	4791
Archer	0180
Ardem	0184
Arena	3375
Aristona	0192
ART	0199
Art Mito	3737
Arthur Martin	0200
ASA	0202
Asberg	0205
Asora	0213
Astar	0218
Astra	0221
Asuka	0227
ATD	0229
Atec	0230
Atlantic	0233
Atori	0237
Auchan	0240
Audiosonic	0264
Audioton	0266
Audiovox	0268
Audioworld	0269
Auria	4926
Ausind	0276
Autovox	0280

MARKA	KOD
Aventura	0287
Avion	5101
Awa	0296
Axion	0299
Axxent	0302
Axxon	0303
Ayomi	3525
B&D	3609
Baier	0308
Baihe	0309
Baile	0310
Baird	0311
Bang & Olufsen	0314
Baohuashi	0316
Baosheng	0318
Barco	0319
BARON	3959
Base	0322
Basic Line	0325
Bastide	0327
Bauer	0329
Baur	0331
Baysonic	0333
Bazin	0335
Beaumark	0340
Beijing	0345
Beko	0346
Belcor	0348
Bell & Howell	0350
Belson	0355
Belstar	0357
Bennett	3612
BenQ	0359
Bensten	3559
Beon	0361
Berthen	0363
Best	0364
Bestar	0368
Bestar-Daewoo	0369

MARKA	KOD
Bestwell	3560
BGH	3507
Binatone	0378
Black Diamond	0384
Black Star	0386
Black Stripe	3613
Blacktron	3526
Blackway	0388
Blaupunkt	0390
Blue Media	3378
Blue Sky	0395
Blue Star	0396
Boca	0399
Boige	3508
Boman	0402
Bondstec	0403
Boots	0405
Bork	3615
Boxlight	0412
BPL	0413
Bradford	0414
Brandt	0416
Brandt Electronique	0417
Brilliant	0422
Brimax	3797
Brinkmann	0423
Brionvega	0424
Britannia	0425
Brockwood	0430
Broksonic	0432
Brother	0433
Bruns	0435
BskyB	0436
BSR	0437
BTC	0439
Bush	0445
Buxtron	5095
Byd:sign	0448
C & M	4757

MARKA	KOD
Cadia	0460
Caihong	0462
Cailing	0463
Caishi	0465
Cameron	4032
Camper	3911
Candle	0480
Capehart	0484
Capsonic	0486
Carad	0488
Carena	0489
Carnivale	0491
Carrefour	0492
Carver	0494
Cary Audio Design	0495
Cascade	0496
Casio	0499
Cat	0500
Catha	4094
Cathay	0501
CCE	0504
Celebrity	0509
Celera	0510
Celestial	0511
cello	0514
Centrex	0516
Centrum	0519
Centurion	0520
Century	0521
Cetronic	4380
CGE	0523
Champion	0525
Changcheng	0526
Changfei	0527
Changfeng	0528
Changhai	0529
Changhong	0530
Chengdu	0535
Chimei	3563

MARKA	KOD
Ching Tai	0541
Chuangjia	4096
Chun Yun	0545
Chunfeng	0546
Chung Hsin	0547
Chungfeng	0548
Chunsun	0549
Cimline	0552
Cinego	0554
Cinema	0555
Cineral	0559
Cinex	0563
Citizen	0567
City	0569
Clairtone	0573
Clarion	0575
Clarivox	0576
Classic	0580
Clatronic	0581
Clayton	0582
Clp Classic	4383
CMS	0590
CMS Hightec	0591
Cobolt	0595
Coby	0597
Colortyme	0601
Commercial Solutions	0615
Concerto	0625
Concierge	4386
Concorde	0626
Condor	0627
Conia	0628
Conrac	0632
Conrad	0633
Conrowa	0634
Contec	0635
Continental	4291
Continental Edison	0637
Cornea	4387

MARKA	KOD
Coronado	4572
Cosmel	0647
Craig	0650
Crosley	0655
Crown	0658
Crown Mustang	0659
CS Electronics	0663
CTC	0664
C-Tech	0449
CTX	0665
Curtis	0666
Curtis Mathes	0667
CWN	0668
CWR-Tech	4778
CXC	0670
CyberHome	0672
Cybertron	0675
Cytron	0680
Cytronix	0681
D.Boss	3619
Daewoo	0692
Dainichi	0694
Dansai	0699
Dansette	0701
Dantax	0702
Datong	4991
Datron	4201
Datsura	0703
Dawa	0707
Daytek	0708
Dayton	0709
Daytron	0710
Dayu	0711
De Graaf	0716
DEC	0717
Decca	0718
Deitron	0722
Dell	0725
Delta	0727

MARKA	KOD
Denko	0730
Denon	0731
Denstar	0732
Denver	0733
Desmet	0738
DGM	3566
Diamant	0746
Diamond	0747
Diamond Vision	0748
DiBoss	0749
Dick Smith Electronics	0750
Digatron	0751
Digihome	0758
Digiline	0759
DigiLogic	0760
DigiMax	3808
Digisonic	4292
Digital Device	0770
Digital Life	0772
Digital Lifestyles	3567
Digital Projection Inc.	0774
Digitek	0779
Digitex	0780
Digitor	0781
Digix	3520
DiK	0787
Dimensia	3569
DirecTV	0794
Disney	0803
Dixi	0807
DL	0810
DMTech	0813
Domeos	0817
Dongda	0820
Donghai	0821
Dream Vision	0829
Drean	0832
DSE	0833
DTS	0837

MARKA	KOD
Dual	0838
Dual-Tec	3528
Dukane	4394
Dumont	0840
Duongjie	4101
Durabrand	0842
Dux	0843
D-Vision	0684
DVX	0847
Dwin	0848
DX Antenna	0849
Dynasty	4395
Dynatech	0854
Dynatron	0855
Dynex	3476
Dyon	4769
E:max	0856
Easy Living	0860
Ecco	0864
ECE	0865
Edison-Minerva	0871
Eiki	0874
Elbe	0880
Elbe-Sharp	3529
Elcit	0883
Electa	3530
Electrion	4787
Electro Brand	0887
ELECTRO TECH	3531
Electroband	0888
Electrograph	0889
Electrohome	0890
Elekta	0895
Elektra	0896
Element	3477
Elfunk	0899
ELG	0900
Elin	0902
Elite	0903

MARKA	KOD
Elmak	0907
Elonex	4019
Elta	0910
Emerson	0917
e-motion	3496
Emperor	0921
Emprex	0922
Encross	3815
Envision	0933
Enzer	0934
Epson	0937
Erisson	4057
Erres	0942
ESA	0943
ESC	0945
Ether	0948
Etron	0949
Eurofeel	0954
EuroLine	0955
Euroman	0956
Europa	0957
Europhon	0959
Evesham	0972
Eviant Inc.	4925
Evolution	0973
Excel	3628
Excello	0975
Expert	0976
Exquisit	0978
Fagor	0983
Fagor Life	4102
Family Life	3630
Feilang	0990
Feilu	0991
Feiyan	0992
Feiyue	0993
Fenmenti	4103
Fenner	0994
Ferguson	0996

MARKA	KOD
Fidelity	0998
Filsai	1000
Finlandia	1003
Finlux	1004
Fintec	1006
Firstar	1007
Firstline	1008
Fisher	1009
FlexVision	1013
Flint	1014
FNR	1016
Formenti	1023
Formenti-Phoenix	1024
Fortress	1027
Fraba	1030
Friac	1040
Frigidaire	1041
Frontech	1042
Fuchsware	3915
Fujicom	1048
Fujimaro	1050
Fujimaru	3575
Fujitsu	1052
Fujitsu General	1053
Fujitsu Siemens	1054
Funai	1056
Furi	1057
Furichi	1058
Fusion	1059
Futronic	1061
Future	3632
Futuretech	1064
Gaba	4059
Galaxi	1068
Galaxis	1069
Galeria	3633
Gateway	1076
GBC	1078
GE	1081

MARKA	KOD
Geant Casino	1082
GEC	1083
Geloso	1087
GEM	4573
General	1090
General Electric	1091
General Technic	1095
Genesis	1096
Genexxa	1097
Gericom	1103
GFM	3820
G-Hanz	3397
Giant	1113
Gibraltar	1114
Gibson	4294
Go Video	1126
Gold	3823
Goldfunk	1135
GoldHand	1136
Goldline	1138
GoldStar	1140
Gooding	1141
Goodmans	1142
Gorenje	1144
GP	1147
GPM	1149
GPX	1150
Gradiente	1151
Graetz	1152
Granada	1154
Grandin	1156
Great Wall	4105
Gronic	1160
Grundig	1162
Grunkel	1164
Grunpy	1165
GVA	3510
H & B	1171
Haaz	1172

MARKA	KOD
Haier	1175
Haihong	1176
Haiyan	1177
Halifax	1179
Hallmark	1180
Hammerstein	3636
Hampton	1183
Hankook	1188
Hanns.G	3478
Hannspree	1189
Hanseatic	1190
Hantarex	1192
Hantor	1193
Harley Davidson	1197
Harman/Kardon	1198
Harsper	1200
Harvard	1202
Harwa	1203
Harwood	1204
Hauppauge	1206
Havermy	1208
HCM	1210
Hedzon	3637
Helios	1219
Hello Kitty	1221
Hema	1222
Hemmermann	1223
Heran	3828
Herosonic	4295
Hewlett Packard	1229
Hicon	1232
Hifivox	1233
Higashi	1234
Highlander	3829
Highline	1236
Hikona	1237
HiLine	3533
Himitsu	1242
Hinari	1243

MARKA	KOD
Hisawa	1247
Hisense	1249
Hitachi	1251
Hitachi Fujian	1252
Hitec	1253
Hitsu	1257
Hoeher	1262
Hoher	4504
Home Electronics	1265
Hongmei	1272
Hongyan	1274
Hornyphon	1277
Hoshai	1278
HP	1283
Hua Tun	1286
Huafa	1287
Huanghaimei	1288
Huanghe	1289
Huanglong	1290
Huangshan	1291
Huanyu	1292
Huaqiang	1293
Huari	1294
Hugoson	1297
Huijiaban	4108
Humax	1298
Huodateji	1302
Hygashi	1308
Hyper	1309
Hyperion	3989
Hypson	1312
Hyundai	1315
Iberia	1320
ICE	1324
ICeS	1325
ICT	1328
iDEAL	3641
I-Inc	3462
IISonic	1334

MARKA	KOD
Iiyama	1335
iLo	1341
Imperial	1346
Imperial Crown	1347
Indesit	1349
Indiana	1350
Infinity	1352
InFocus	1353
Ingelen	1354
Ingersol	1355
Ingersoll	3642
Initial	1356
Inno Hit	1358
Innova	1359
Innovation	1360
Innowert	1362
Inotech	1364
Insignia	1368
Inspira	4296
Inteq	1373
Interactive	3534
Interbuy	1376
Interfunk	1377
Internal	1379
International	1380
Intervision	1386
IR	4110
iRIS	3941
Irradio	1396
IRT	1397
Isukai	1402
iSymphony	3755
ITC	1404
ITS	1405
ITT	1406
ITT Nokia	1407
ITV	1408
IX	1409
Janeil	1414

MARKA	KOD
JBL	1420
JC Penney	4208
JCB	1421
JDV	1423
Jean	1424
JEC	1426
Jensen	1429
JGC	1434
Jiahua	1435
JiaLiCai	1436
Jinfeng	1438
Jinhai	1439
Jinque	1440
Jinta	1441
Jinxing	1442
JMB	1445
JNC	1446
Jocel	1448
JTV	3645
Jubilee	1460
Juhua	1461
JVC	1464
Kaige	1470
Kaisui	1471
Kambrook	1473
Kamosonic	3535
Kamp	1475
Kangchong	1476
Kanghua	1477
Kangli	1478
Kangwei	4115
Kangyi	1479
Kapsch	1483
Karcher	1484
Kathrein	1486
Kawa	1487
Kawasho	1489
Kaypani	1490
KDS	1494

MARKA	KOD
KEC	1496
Ken Brown	1499
Kendo	1500
Kennedy	1504
Kennex	1505
Kenstar	3756
Kenwood	1507
Keymat	3499
Khind	1511
KIC	1512
Kingsbrook	3917
Kingsley	1520
Kiota	1522
Kioto	1523
Kiton	1525
Klegg	1527
KLH	1529
KLL	1531
Kloss	1532
KMC	1533
Kneissel	1535
Knoll Systems	1536
Kobra	1537
Kolin	1541
Kolster	1543
Kongque	1545
Konichi	1546
Konig	1547
Konka	1548
Kontakt	1549
Korpel	1552
Korting	1554
Kosmos	1557
Kost	1559
Kotron	1560
Koyoda	1561
Kreisen	1568
Kross	1571
KTV	1572

MARKA	KOD
Kuaile	1573
Kulun	1577
Kunlun	1578
Kurazai	4408
Kuro	1579
Kyoshu	1583
Kyoto	1585
L&S Electronic	1588
LaSAT	1597
Lavis	1602
Layco	4117
Leader	1604
Lecson	1606
Legend	1609
Lenco	1615
Lenoir	1617
Lentec	3405
Lesa	1622
Levis Austria	3648
Lexsor	1626
Leyco	1627
LG	1628
LG/Goldstar	3536
Liesenk	3537
Liesenk & Tter	1630
Liesenkotter	1631
Life	3538
Lifetec	1633
LiteOn	1645
Lloyds	3539
Lloyd's	1648
Local Calcutta TV	1651
Local Chennai TV	1652
Local Delhi TV	3411
Local India TV	1653
Local Malaysia TV	1656
Lodgenet	1658
Lodos	1659
Loewe	1660

MARKA	KOD
Loewe Opta	3540
Logik	1661
Logix	1663
Longjiang	1664
Luker	1673
Luma	1674
Lumatron	1676
Lux May	1680
Luxman	1682
Luxor	1683
LXI	1686
M & S	1687
M Electronic	1688
Madison	1698
MAG	1701
Magnadyne	1702
Magnafon	1703
Magnasonic	1704
Magnavox	1706
Magnum	1709
Majestic	1713
Mandor	1717
Manesth	1718
Manhattan	1719
Maqma	1722
Marantz	1724
Mark	1731
Marks and Spencer	3585
Mascom	1738
Master's	1742
Mastro	1743
Masuda	1744
Matsui	1750
Matsushita	1751
Matsuiyama	1752
Maxam	3651
Maxdorf	1756
Maxent	1757
Maxim	1759

MARKA	KOD
MCE	1766
McMichael	1768
Meck	1775
Mediator	1784
Medion	1787
Medison	1788
MegaDrive	4297
Megapower	1791
Megas	1792
Megatron	1795
MEI	1796
Meile	1797
Melectronic	3654
Melvox	1799
Memorex	1800
Memory	1801
Memphis	1802
Mercury	1804
Mermaid	1806
Merritt	3655
Metronic	1809
Metz	1810
MGA	1811
Micro	1815
Micromaxx	1822
Microspot	3849
Microstar	1827
MicroTEK	1829
Midland	1831
Mikomi	1833
Minato	1835
Minerva	1838
Ministry Of Sound	4247
Minoka	1840
Mintek	1845
Minutz	1847
Mirai	1849
Misakai	4411
Mitsai	3851

MARKA	KOD
Mitsubishi	1855
Mivar	1857
Monaco	1868
Monivision	1872
Monix	4298
Montgomery Ward	4212
Moree	4565
Morgans	3970
Morgan's	1875
Motion	1877
Motorola	1878
Moxell	1883
MTC	1889
MTEC	1890
MTlogic	1892
Mudan	1896
Multistandard	1904
Multisystem	4121
Multitec	1906
Multitech	1907
Murphy	1911
Musikland	1915
Mx Onda	1919
MyCom	3659
Myryad	1922
NAD	1926
Naiko	1930
Nakamichi	1932
Nakimura	1933
Nanbao	1934
Nansheng	1935
Naonis	1936
Narita	1939
NAT	1941
National	1942
NEC	1950
Neckermann	1951
NEI	1952
NEO	3947

MARKA	KOD
Neovia	1958
Nesco	1960
Netsat	1966
NetTV	1967
Network	1968
Neufunk	1970
New Tech	1979
New World	1980
Newave	1981
Newsonic	4299
NEX	3512
Nextier	1985
Nexus	1989
Nexus Electronics	3948
Nicamagic	1994
Nikai	4566
Nikkai	1998
Nikkei	1999
Nikko	2000
Niko	2002
Nimbro	4065
Nintaus	2006
Noblex	2013
Nobliko	2014
Nogamatic	2016
Nokia	2017
Norcent	2020
Nordic	2021
Nordmende	2022
Nordvision	3543
Normerel	2024
Nortek	3862
Norwood Micro	2029
Noshi	2030
Novak	2033
Novatronic	2035
Novex	4567
Novita	2037
NTC	2045

MARKA	KOD
Nu-Tec	2048
NuVision	2053
O.K.Line	4301
Oceanic	2061
Odeon	2064
Odys	4066
Okana	4122
Okano	2065
OKI	4067
Olevia	2067
Olympus	2071
Omega	2072
Omni	2074
ONCEAS	3544
Onei	4302
Onida	2081
Onimax	2082
Onking	2084
Onn	3663
Onwa	2087
Onyx	3864
Opera	2090
Optimus	2095
Optoma	2097
Optonica	2099
Orava	2101
Orbit	2103
Orion	2111
Orline	2113
Ormond	2114
Orsowe	2116
Osaki	2118
Osio	2121
Oso	2122
Osume	2123
Otic	2125
Otto Versand	2126
Oulin	4123
Pacific	2135

MARKA	KOD
Packard Bell	2138
Pael	2140
Palladium	2145
Palsonic	2147
Panache	4069
Panama	2149
Panasonic	2153
Panavision	2154
Panda	2155
Papouw	3664
PARK	3951
Pathe Cinema	2168
Pathe Marconi	2169
Pausa	2171
Peng Sheng	2181
Penney	2182
Pensonic	3778
Perdio	2185
Perfekt	2186
Petters	2189
Philco	2192
Philharmonic	2194
Philips	2195
Philips Magnavox	3715
Phocus	2198
Phoenix	2199
Phonola	2201
Phonotrend	2202
Pilot	2207
Pioneer	2212
Pionier	2213
Planar	2217
Plantron	2219
Playsonic	2224
Polar	4303
Polaroid	2230
Policom	2231
Polyvision	4304
Poppy	2236

MARKA	KOD
Portland	2238
Powerpoint	2241
Prandoni Prince	4125
Precision	2244
Premier	2248
President	2250
Prima	2253
PrimeView	3513
Princess	3514
Princeton	2258
Pringston	2259
Prinz	2260
Prism	2261
Profekt	4126
Profex	2269
Profi	2270
Profilo	2272
Profitronic	2273
Proline	2274
Promax	2275
Proscan	2279
Proscop	2280
Prosonic	2282
Protech	2284
Proton	2288
Protron	2289
Proview	2290
ProVision	2291
Prox	4575
Pulsar	2296
Puneet	3488
Pvision	2300
Pye	2302
Pymi	2304
Qingdao	2308
Quadro	4071
Quandra Vision	3546
Quasar	2320
Quelle	2322

MARKA	KOD
Questa	2324
Radialva	2329
Radio	4128
Radio Shack	3547
Radiola	2330
Radiomarelli	2331
Radionette	2332
RadioShack	2333
Radiotone	2334
Rank	2345
Rank Arena	2346
RBM	2350
RCA	2351
Realistic	2354
Recco	2358
Recor	2359
Rectiligne	2362
Red Star	3669
Rediffusion	2364
Redstar	2366
Reflex	2368
Relisys	2374
Relon	3594
Remotec	2377
Reoc	2379
RevolutionHD	3503
Revox	2383
Rex	2385
RFT	2386
Rhapsody	2387
Ricoh	2390
Rinex	2392
R-Line	2327
Roadstar	2398
Rodex	3671
Rolsen	3921
Rolson	2410
Rowa	2416
Royal	2419

MARKA	KOD
Royal Lux	2420
Rukopir	3672
Runco	2423
Saba	2429
Sagem	2434
Saige	2435
Saisho	2437
Saivod	2439
Salora	2443
Salsa	2444
Sambers	2445
Sampo	2446
Samsung	2448
Samsux	2449
Sandra	2454
Sanjian	2455
Sanken	3764
Sansei	2457
Sansui	2458
Santon	2459
Sanyo	2462
Sanyuan	2464
Save	3673
SBR	2492
Sceptre	2498
Schaub Lorenz	2500
Schneider	2501
Scimitsu	2505
Scotch	2506
Scott	2508
Sears	2514
Seaway	2515
Seelver	2520
SEG	2522
SEI	2524
Seiki	5088
Sei-Sinudyne	2525
Seitech	3433
Seleco	2528

MARKA	KOD
Semivox	2529
Semp	2530
Sencora	2531
Sentra	2534
Serie Dorada	2538
Serino	2539
Shancha	2546
Shanghai	2547
Shanshui	4133
Shaofeng	2549
Sharp	2550
Shen Ying	2552
Shencai	2553
Sheng Chai	3922
Sheng Chia	2554
ShengCai	4217
Shenyang	2555
Sherwood	2557
Shinelco	4074
Shintoshi	2564
Shivaki	2567
Shogun	2568
Shorai	2569
Show	2570
Siam	2572
Siarem	2573
Siemens	2574
Siera	2576
Siesta	2577
Signature	2582
Signet	2583
Silva	2591
Silva Schneider	2592
Silver	2594
SilverCrest	2595
Sim 2	3978
SIM2 Multimedia	2596
Simpson	2598
Singer	2599

MARKA	KOD
Sinotec	2600
Sinudyne	2601
Skantic	2605
SKY	2610
SKY Brasil	3923
Skysonic	2627
Skyworth	2631
Sliding	2635
SLX	2638
Smaragd	2641
S-Media	3515
Soemtron	2647
Sogera	2649
Sogo	2650
Solavox	2654
Sole	2655
Sonawa	2663
Songba	2665
Songdian	4136
Sonic	2666
Soniko	2669
Soniq	2670
Sonitron	2671
Sonneclair	2673
Sonoko	2675
Sonolor	2676
Sontec	2677
Sontech	3435
Sony	2679
Sound & Vision	2680
Soundesign	2684
Soundwave	2689
Sova	2690
Sowa	2691
Soyea	2692
Soyo	2693
Spectra	2697
Spectricon	2700
Spectroniq	2701

MARKA	KOD
Squareview	2703
Srypton	4138
Ssangyong	2706
SSS	2708
Staksonic	2712
Standard	2713
Starion	2725
Starlight	2727
Starlite	2728
Stenway	2739
Stern	2741
Stevison	2742
Strato	2745
Strong	2748
Studio Experience	2750
Stylandia	2752
SunBrite	2759
SunBriteTV	5123
Sunic Line	3677
Sunkai	2762
Sunny	2764
Sunstar	2768
Sunstech	2769
Sunwood	2772
Superla	2782
Superscan	2786
Supersonic	2787
SuperTech	2789
Supervision	2791
Supra	2792
Supratech	2793
Supre-Macy	2794
Supreme	2795
Susumu	2797
Sutron	2798
SV2000	2799
SVA	2800
Svasa	2801
Swedx	2803

MARKA	KOD
Swisstec	2806
Sydney	2808
Sylvania	2809
Symphonic	2810
Synco	2811
Syntax	2814
Syntax Olevia	4576
Sysline	2815
Sytong	2820
T+A	2821
Tacico	2823
Tactus	2825
Tai Yi	2833
Taishan	2835
Talent	2838
Tandberg	2842
Tandy	2843
Targa	2847
Tashiko	2850
Tatung	2852
TCL	2856
TCM	2857
Teac	2860
Teachimagen	4140
Tec	2861
Tech Line	2863
Techica	2865
Technema	2866
Technica	2868
Technics	2869
Technika	2870
TechniSat	2873
Technisson	2874
Techno	4076
Technol Ace	2875
Technosonic	2878
Technotrend	2879
Techview	2883
Techvision	4307

MARKA	KOD
Techwood	2884
Tecnimagen	2885
Teco	2886
Tedelex	2889
Teiron	2891
Tek	2892
Teknika	2895
Teleavia	2901
Telecor	2910
Telefunken	2914
Telefusion	2915
Telegazi	2917
Telemeister	2924
Telarent	2927
Telesonic	2930
Telestar	2931
Teletech	2934
Teleton	2935
Televideon	2938
Television	2939
Televiso	2941
Temco	2946
Tempest	2948
Tennessee	2952
Tensai	2954
Tenson	2955
Tera	2957
Tesla	3680
Tesmet	3550
Tevion	2962
Texet	2963
Texla	2964
Thomas	2971
Thomson	2972
Thorn	2974
Thorn-Ferguson	2976
Tiane	2980
Tiankeban	4142
Tiny Digital	2987

MARKA	KOD
TMK	2994
TML	2995
TNCi	2996
Tobo	2999
Tokai	3001
Tokaido	3002
Tokyo	3004
Tomashi	3006
Tongguang	3008
Tongtel	3010
Top Show	3681
Topline	3016
Toshiba	3021
Tosonic	3022
Tosumi	3023
Totevision	3024
Towada	3028
Toyoda	3030
Trakton	3036
Trans Continens	3037
TRANS-continents	3039
Transfec	4143
Transonic	3041
Transtec	3042
Triad	3049
Trical	3052
Trident	3054
Trio	3056
Tristar	3057
Triumph	3058
TruTech	3467
Tuntex	3069
TVS	3081
TVTEXT 95	3082
Uher	3089
Ultra	3093
Ultravox	3095
UMC	3099
Unic Line	3100

MARKA	KOD
Union	3781
United	3106
Unitronic	4513
Universal	3113
Universum	3115
Univox	3116
US Logic	3124
V7 Videoseven	3130
VANGUARD	3450
Vector Research	3137
Venturer	3143
Venus	4308
VEOS	3144
Vestel	3148
Vexa	3149
Vibrant	3154
Victor	3155
Video Concepts	3157
Videocon	3163
Videologic	3165
Videologique	3166
Videosat	3170
VideoSystem	3172
Videotechnic	3173
Videoton	3174
Vidikron	3178
Vidtech	3179
Viewsonic	3186
Viking	3188
Vinc	5111
Viore	3192
Visart	3195
Visco	4232
Visiola	3197
Vision	3198
Vistar	3207
Vistron	3773
Visual Innovations	4773
Vito	4310

MARKA	KOD
Vivax	3601
Vivo	4353
Vizio	3211
Vortec	3217
Voxson	3220
VU	4078
Vue	3225
Walker	4311
Waltham	3230
Wards	3231
Warumaia	3232
Watson	3233
Watt Radio	3234
Waycon	3237
Wega	3238
Wegavox	3239
Weipai	3241
Welltech	3244
Weltblick	3245
Weltstar	3247
Westinghouse	3249
Weston	3251
Wharfedale	3255
White Westinghouse	3258
Wilson	3260
WinBook	3261
Winco	3263
Windsor	3265
Windstar	3266
Windy Sam	3267
Wintel	3271
World-of-Vision	3282
Woxter	3286
Wyse	3288
Xenius	3297
Xiahua	3299
Xianghai	3300
Xiangyang	3301
Xiangyu	3302

MARKA	KOD
Xihu	3303
Xinaghai	3304
Xingfu	3305
Xinghai	3306
Xingyu	3926
Xinrisong	3308
Xiron	4079
XLogic	3310
XMS	3312
Xomax	3905
Xoro	3315
Xrypton	3317

MARKA	KOD
Xuelian	3320
Yakumo	3324
Yamaha	3326
Yamishi	3328
Yapshe	3329
Yingge	3334
Yokan	3335
Yoko	3336
Yonggu	3339
York	5072
Yorx	3340
Yousida	3343

MARKA	KOD
Ytawai	3344
Yuhang	3345
YU-MA-TU	3603
Yupiteru	4577
Yüsmart	4777
Zanussi	3349
Zenith	3356
Zepto	4081
ZhuHai	3364
Ziggo	4007
Zonda	3369

5.7 ROZWIĄZYWANIE PROBLEMÓW

Jeśli w trakcie procesu instalacji lub użytkowania na ekranie pojawi się komunikat o błędzie, należy postępować zgodnie z wyświetlanymi na ekranie instrukcjami i zapisać KOD BŁĘDU w celu zgłoszenia go do UPC. Jeśli problem będzie się powtarzał, należy skontaktować się z Biurem Obsługi Klienta UPC (telefon 813 813 813*).

PROBLEM	ROZWIĄZANIE
DEKODER NIE WŁĄCZA SIĘ	<ol style="list-style-type: none">1. Sprawdź, czy kabel zasilania jest prawidłowo podłączony do dekodera i gniazdka elektrycznego.2. Sprawdź, czy wyłącznik zasilania na tylnym panelu jest ustawiony w pozycji „ON”.
DEKODER LUB TELEWIZOR NIE REAGUJE NA PILOTA	<ol style="list-style-type: none">1. Sprawdź i/lub wymień baterie w pilocie.2. Pilot nie jest sparowany z telewizorem.
BRAK OBRAZU NA EKRANIE TELEWIZORA	<ol style="list-style-type: none">1. Sprawdź połączenie kablowe HDMI lub SCART z dekodere i telewizorem.2. Sprawdź połączenie kablowe pomiędzy dekodere a gniazdkiem sieci kablowej.
NIE SŁYCHAĆ DŹWIĘKU Z TELEWIZORA	<ol style="list-style-type: none">1. Sprawdź połączenie kablowe HDMI lub SCART pomiędzy dekodere a telewizorem. Jeśli są podłączone inne urządzenia audio, sprawdź również połączenia kablowe z tymi urządzeniami.2. Sprawdź, czy poziom głośności nie jest ustawiony na zero.
OBRAZ TELEWIZYJNY JEST ZŁEJ JAKOŚCI LUB Z WIDOCZNĄ PIKSELIZACJĄ	<ol style="list-style-type: none">1. Sprawdź połączenie kablowe pomiędzy dekodere a gniazdkiem sieci kablowej.

* Opłata zgodna z cennikiem operatora sieci.

5.8 INSTRUKCJE DOTYCZĄCE BEZPIECZEŃSTWA I RECYKLINGU

Podane w tym punkcie informacje mają na celu zapewnienie bezpieczeństwa użytkowników oraz zapobieżenie uszkodzeniom. Należy uważnie zapoznać się z podanymi instrukcjami prawidłowego użytkowania.

ZASILANIE

- Wtyczka zasilania powinna być prawidłowo włożona do gniazdka elektrycznego.
- Przed podłączeniem kabli zasilających należy upewnić się, że dekodery i telewizory są wyłączone.
- Wtyczkę zasilania należy włożyć do gniazdka przed podłączeniem kabla zasilającego do dekodera.
- Nie należy dotykać obudowy, kabla zasilającego ani wtyczki mokrymi rękami.
- Jeśli po podłączeniu kabel wideo/audio zacznie się nagrzewać, należy wyciągnąć wtyczkę zasilania z gniazdka i skontaktować się z Biurem Obsługi Klienta UPC.
- Jedynym sposobem na odłączenie dekodera Horizon multiroom jest wyłączenie zasilacza z gniazdka elektrycznego. Dlatego też dekodery Horizon multiroom muszą być zainstalowane w pobliżu gniazdka elektrycznego, do którego będzie łatwy dostęp.

INSTALACJA I KONSERWACJA

- Nie należy zasłaniać otworów wentylacyjnych dekodera. Pozostawić co najmniej 20-centymetrowy odstęp nad dekodery i wokół niego, aby umożliwić odpowiednią wentylację.
- Instalację dekodera należy przeprowadzić w miejscu z dobrą wentylacją.
- Instalację dekodera należy przeprowadzić zgodnie z zaleceniami podanymi w instrukcji obsługi.
- Dekodery nie należy instalować w miejscach wilgotnych, zakurzonych ani też w pobliżu urządzeń do ogrzewania pomieszczeń.
- Dekodery należy chronić przed kontaktem z substancjami łatwopalnymi i rozpylonymi cieczami.
- Nie należy zakrywać górnej części obudowy dekodera.
- Na dekodery nie należy kłaść żadnych ciężkich przedmiotów, ponieważ może to mieć wpływ na prawidłową pracę przedniego panelu dekodera.
- Na dekodery nie należy bezpośrednio rozpylać wody. Nie należy też używać rozpuszczalników chemicznych, takich jak wosk, spray na komary, alkohol ani detergentów.
- Dekodery nie należy umieszczać na niestabilnym podłożu.
- Dekodery nie należy rozbierać na części, naprawiać ani przerabiać.
- Na obudowie dekodera nie należy umieszczać żadnych metalowych przedmiotów, takich jak szpilki, spinacze czy też monety.
- Ryzyko porażenia prądem. **NIE OTWIERAĆ!**
- Podczas burzy lub gdy dekodery nie są używane przez dłuższy okres, należy wyciągnąć wtyczkę zasilania z gniazdka.
- Jeżeli z dekodera wydobywa się nietypowy zapach lub wydaje on nietypowe dźwięki, należy wyciągnąć wtyczkę zasilania z gniazdka i skontaktować się z Biurem Obsługi Klienta UPC.
- Dekodery należy czyścić miękką i suchą ściereczką.
- Na urządzeniu nie należy kłaść żadnych przedmiotów, z których mogą wyciekać płyny. Na dekodery nie należy umieszczać żadnych przedmiotów wypełnionych płynami, takich jak wazy.
- Na urządzeniu ani obok niego nie należy stawiać źródeł ognia, takich jak zapalone świece.

INFORMACJE OGÓLNE

- Przed podłączeniem do dekodera kabla koncentrycznego, należy upewnić się, że jest on prawidłowo uziemiony.
- Instrukcję należy zachować na przyszłość.

INSTRUKCJA RECYKLINGU

- Materiały opakowania nadają się do recyklingu i mogą być ponownie wykorzystane. Wszystkie materiały należy usuwać zgodnie z lokalnymi przepisami dotyczącymi recyklingu.
- Przy przetwarzaniu dekodera jako odpadu należy zawsze postępować zgodnie z lokalnymi przepisami i regulacjami. Nie wyrzucać ani nie palić baterii. Należy je utylizować zgodnie z lokalnymi przepisami dotyczącymi utylizacji baterii.
- Dekodery i wszystkie dołączone akcesoria, z wyłączeniem baterii, stanowią produkt podlegający dyrektywie WEEE.



5.9 PRAWA AUTORSKIE I OTWARTE OPROGRAMOWANIE

PRAWA AUTORSKIE

Produkt został wykonany z użyciem technologii podlegającej ochronie praw autorskich, która jest zabezpieczona przez patenty w Stanach Zjednoczonych oraz inne prawa własności intelektualnej. Użytkowanie tej technologii wymaga uzyskania zgody firmy Rovi Corporation. Technologia przeznaczona jest do użytku domowego i innych ograniczonych celów pokazowych, chyba że firma Rovi Corporation udzieliła zgody na inny sposób użytkowania. Reinżynieria i demontaż są zabronione.

LICENCJE OPROGRAMOWANIA Z OTWARTEGO ŹRÓDŁA

Elementy oprogramowania produktu mogą obejmować składniki opracowane na bazie wolnego oprogramowania i otwartego oprogramowania. Wykaz tych składników oraz odpowiednie adnotacje dotyczące praw autorskich i warunków obowiązujących w tego rodzaju licencjach dostępne są na stronie internetowej: <http://opensource.arris.com/>. Lista ta może ulegać zmianom i zależeć od modelu produktu lub wersji otrzymanego oprogramowania. W wypadku braku dostępu do podanej strony internetowej, prosimy o kontakt z administratorem otwartego oprogramowania pod adresem: Pace plc, Victoria Road, Saltaire, West Yorkshire BD18 3LF Wielka Brytania. W zakresie, w jakim warunki powyższych licencji otwartego i wolnego oprogramowania zakazują wprowadzania jakichkolwiek ograniczeń podanych w licencji użytkownika końcowego, ograniczenia te nie obowiązują w odniesieniu do stosownego składnika otwartego lub wolnego oprogramowania.



„HD TV”, to znak towarowy organizacji DIGITALEUROPE.

The „HD TV” Logo is a trademark of DIGITALEUROPE.



Wyprodukowano na licencji Dolby Laboratories. „Dolby” i symbol podwójnego D są znakami towarowymi firmy Dolby Laboratories.

Manufactured under license from Dolby Laboratories. Dolby and the double-D symbol are trademarks of Dolby Laboratories.



HDMI i HDMI High-Definition Multimedia Interface oraz znak graficzny HDMI są zastrzeżonymi znakami handlowymi HDMI Licensing LLC w U.S.A. i innych krajach.

HDMI, the HDMI Logo, and High-Definition Multimedia Interface are trademarks or registered trademarks of HDMI Licensing LLC in the United States and other countries.



5.10 DANE KONTAKTOWE

UPC Polska Sp. z o.o.



STRONA INTERNETOWA:

www.upc.pl - znajdziesz tutaj wiele przydatnych informacji na temat naszych usług: telewizyjnej, internetowej oraz telefonicznej.

www.upc.pl/si - tutaj uzyskasz wszelkie informacje dotyczące samodzielnej instalacji sprzętu UPC.



KORESPONDENCJA ELEKTRONICZNA:

Skorzystaj z formularza kontaktowego:

www.upc.pl/kontakt - dla Klientów indywidualnych

<http://biznes.upc.pl/kontakt> - dla Klientów biznesowych



KONTAKT TELEFONICZNY:

Ogólnopolskie Biuro Obsługi Klienta: 813 813 813
(opłata zgodnie z cennikiem operatora sieci).



KORESPONDENCJA LISTOWNA:

UPC Polska Sp. z o.o.

Ogólnopolskie Biuro Obsługi Klientów
ul. Murckowska 14 c, 40-265 Katowice

*Opłata za połączenie zgodnie z cennikiem operatora sieci.

RADOŚĆ
Z KAŻDEJ
CHWILI

813 813 813 | upc.pl